



BRITA FlowMeter 10-100A



Filter-Online
Nordic Filtration Solution

www.filter-online.com

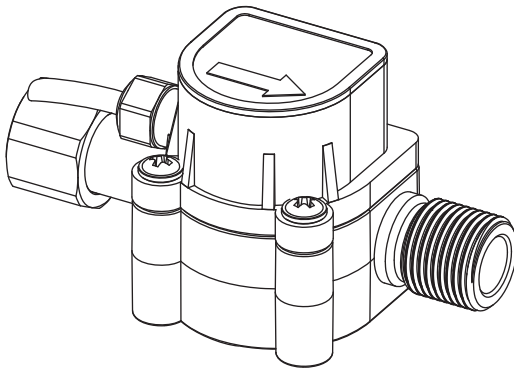

Handbuch	deutsch
Handbook	english
Mode d'emploi	français
Handboek	nederlands
Manuale	italiano
Manual	español
Podręcznik	polski
Manual	dansk

Stand 09/16

Deutsch Seite 2–7

- 1 Begriffsübersicht
- 2 Allgemeine Informationen
- 3 Betriebs- und Sicherheitshinweise
- 4 Installation
- 5 Speicherabruf
- 6 Signalisierung der Erschöpfung
- 7 Zurücksetzen von Litervorgabe und Zeitfunktion
- 8 Instandhaltung
- 9 Batterie
- 10 Fehlerbehebung
- 11 Technische Daten

English Page 8–13

- 1 Definition of Terms
- 2 General Information
- 3 Operating and Safety Instructions
- 4 Installation
- 5 Memory Call-Up
- 6 Signalling Exhaustion
- 7 Resetting Litre Information and Time Function
- 8 Repair
- 9 Battery
- 10 Troubleshooting
- 11 Technical Data

Français Page 14–19

- 1 Éléments
- 2 Généralités
- 3 Consignes d'utilisation et de sécurité
- 4 Installation
- 5 Consultation de la mémoire
- 6 Signalisation de la saturation
- 7 Remise à zéro du volume prédéfini et de la fonction de temps
- 8 Entretien
- 9 Pile
- 10 Dépannage
- 11 Caractéristiques techniques

Nederlands Pagina 20–25

- 1 Overzicht van de begrippen
- 2 Algemene informatie
- 3 Gebruiks- en veiligheidsvoorschriften
- 4 Installatie
- 5 Geheugenoproep
- 6 Signalering dat het filter uitgeput is
- 7 Resetten van literinstelling en tijdfunctie
- 8 Onderhoud
- 9 Batterij
- 10 Verhelpen van storingen
- 11 Technische gegevens

Italiano Pagina 26–31

- 1 Panoramica delle definizioni
- 2 Informazioni generali
- 3 Istruzioni di funzionamento e sicurezza
- 4 Installazione
- 5 Interrogazione della memoria
- 6 Segnalazione dell'esaurimento
- 7 Azzeramento di valore in litri predefinito e di funzione tempo
- 8 Manutenzione
- 9 Batteria
- 10 Eliminazione dei guasti
- 11 Dati tecnici

Español Página 32–37

- 1 Términos
- 2 Información general
- 3 Instrucciones de funcionamiento y seguridad
- 4 Instalación
- 5 Recuperación de memoria
- 6 Señalización del desgaste
- 7 Reajuste de litros previstos y función tiempo
- 8 Mantenimiento
- 9 Batería
- 10 Solución de fallos
- 11 Datos técnicos

Polski Strona 38–43

- 1 Przegląd pojęć
- 2 Informacje ogólne
- 3 Wskazówki dotyczące użytkowania i bezpieczeństwa
- 4 Instalacja
- 5 Odczyt pamięci
- 6 Sygnalizacja wyczerpania wkładu
- 7 Zerowanie objętości w litrach i funkcji odliczania czasu
- 8 Konserwacja
- 9 Bateria
- 10 Usuwanie usterek
- 11 Dane techniczne

Dansk Side 44–50

- 1 Oversigt over begreberne
- 2 Generelle informationer
- 3 Drifts- og sikkerhedshenvisninger
- 4 Installation
- 5 Lageropkald
- 6 Signal for opbrugthed
- 7 Nulstilling af literangivelse og tidsfunktion
- 8 Vedligeholdelse
- 9 Batteri
- 10 Udbedring af fejl
- 11 Tekniske data

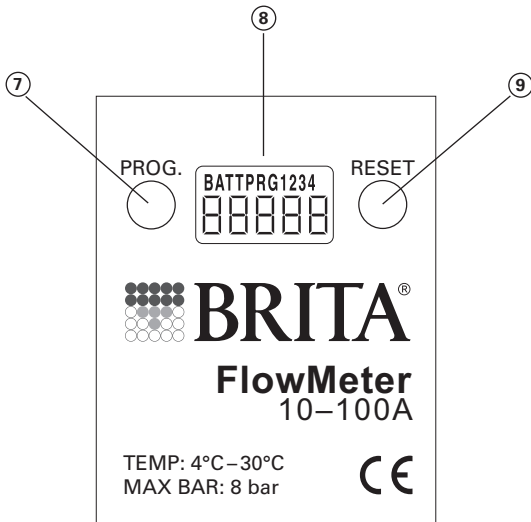
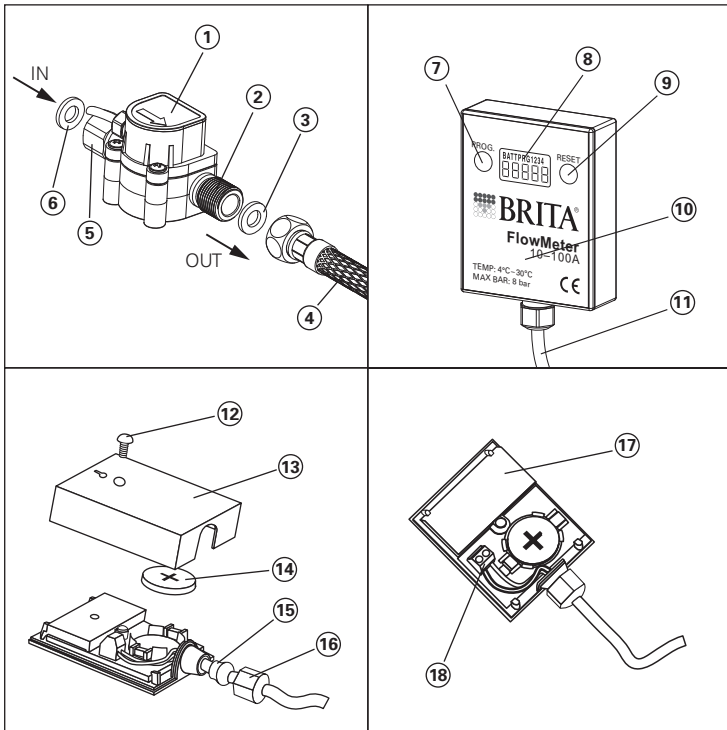

1 Begriffsübersicht

- | | |
|---------------------------------|-------------------------------|
| ① Sensor | ⑩ Anzeigeeinheit |
| ② Ausgang Außengewinde G 3/8" | ⑪ Verbindungsleitung 1,5m |
| ③ Dichtung 3/8" 2mm | ⑫ Gehäuseschraube |
| ④ Ausgangsschlauch | ⑬ Gehäuserückseite |
| ⑤ Eingang Überwurfmutter G 3/8" | ⑭ Knopfzelle 3VDC, Typ CR2032 |
| ⑥ Dichtung 3/8" 2mm | ⑮ Dichtung PG Verschraubung |
| ⑦ Taster „PROG“ | ⑯ PG Kabelverschraubung |
| ⑧ Display | ⑰ Abdeckung Elektronik |
| ⑨ Taster „RESET“ | ⑱ Anschlussklemme |

Konformitätserklärung

Der BRITA FlowMeter erfüllt die Vorschriften der CE-Richtlinien.

Die hierzu notwendigen Konformitätserklärungen können bei der zuständigen BRITA Geschäftsstelle (siehe Rückseite) angefordert werden.

2 Allgemeine Informationen

2.1 Funktion und Anwendungsbereich

Der BRITA FlowMeter errechnet nach Eingabe der jeweiligen Filterkapazität und durch die Erfassung des Volumenstroms die Restkapazität Ihres Filtersystems. Ist die Filterkerze erschöpft, so wird die Kapazität negativ angezeigt und blinkt. Parallel hierzu läuft ein Timer, der nach max. 12 Monaten den empfohlenen Austausch der Filterkerze durch Blinken der Restkapazität anzeigt. Dadurch wird der rechtzeitige Austausch der Filterkerze sichergestellt.

Die Lebensmittelechtheit des BRITA FlowMeter wurde von unabhängigen Instituten geprüft und bestätigt.

2.2 Gewährleistungsbestimmungen

Der BRITA FlowMeter unterliegt der gesetzlichen Gewährleistung von 2 Jahren.

Ein Gewährleistungsanspruch kann nur geltend gemacht werden, wenn alle Hinweise dieser Anleitung beachtet und befolgt werden.

Das Sensorgehäuse ① und die Abdeckung der Elektronik ⑰ in der Anzeigeeinheit dürfen keinesfalls geöffnet werden. Bei Nichtbeachtung verfällt jeglicher Gewährleistungsanspruch.

2.3 Lagerung/Transport

Umgebungsbedingungen bei Lagerung und Transport in den technischen Daten (Kapitel 11) beachten.

Das Handbuch ist als Teil dieses Produkts zu verstehen und somit während der gesamten Lebensdauer des BRITA FlowMeter aufzubewahren und an nachfolgende Besitzer weiterzugeben.

2.4 Recycling/Entsorgung

Durch die ordnungsgemäße Entsorgung dieses Produkts und dessen Verpackungsbestandteile tragen Sie dazu bei, potenzielle negative Auswirkungen auf Mensch und Umwelt zu vermeiden, die durch die unsachgemäße Entsorgung auftreten könnten.

Die Batterie und der BRITA FlowMeter dürfen nicht verbrannt und nicht in den Hausmüll geworfen werden. Bitte sorgen Sie für eine ordnungsgemäße Entsorgung gemäß der örtlichen gesetzlichen Bestimmungen. Siehe hierzu auch Kapitel 9.

3 Betriebs- und Sicherheitshinweise

3.1 Qualifiziertes Personal

Die Installation und Instandhaltung dieses Geräts darf nur von geschultem und autorisiertem Personal vorgenommen werden.

3.2 Bestimmungsgemäßer Gebrauch

Der einwandfreie und sichere Betrieb des Produkts setzt die in diesem Handbuch beschriebene Installation, Bedienung und Instandhaltung voraus.

3.3 Haftungsausschluss

Die Installation und der Gebrauch müssen genau nach den Angaben in diesem Handbuch ausgeführt werden. BRITA haftet nicht für etwaige Schäden einschließlich Folgeschäden, die durch falsche Installation oder falschen Gebrauch des Produkts entstehen können.

3.4 Spezifische Sicherheitshinweise

Das Sensorgehäuse ① und die Abdeckung der Elektronik ⑰ dürfen keinesfalls geöffnet werden.

Betriebsanweisung des angeschlossenen BRITA Filtersystems beachten.

Gerät vor Sonneneinstrahlung und mechanischen Beschädigungen schützen, nicht in der Nähe von Hitzequellen oder offenem Feuer montieren.

Die druckbelasteten Bauteile sind für eine Lebensdauer von 10 Jahren ausgelegt. Nach Ablauf sind die Teile entsprechend auszutauschen.

Nach längeren Stagnationszeiten (2–3 Tagen) wird vor Gebrauch eine Vorspülung des BRITA FlowMeter empfohlen.

3.5 Sicherheitstechnische Montagehinweise

Der Sensor muss horizontal installiert werden. Die Installation aller Teile ist entsprechend den länderspezifischen Vorgaben zur Installation von Trinkwassereinrichtungen durchzuführen.

4 Installation

Vor Installation und Gebrauch die technischen Daten (Kapitel 11) und die Betriebs- und Sicherheitshinweise beachten.

Hinweis: Bei einem bereits installierten Filtersystem muss vor der Installation des BRITA FlowMeter die Filterkerze ausgetauscht werden. Nur bei Einbau einer neuen Filterkerze kann die korrekte Restkapazität in den BRITA FlowMeter eingegeben werden.

4.1 Lieferumfang

Nehmen Sie vor der Installation den gesamten Lieferumfang aus der Verpackung und prüfen Sie diesen auf Vollständigkeit:

- 1 x Sensor ①
- 2 x Dichtung 3/8" ③, ⑥
- 1 x Anzeigeeinheit mit Zuleitung (vorinstalliert) ⑩, ⑪
- 1 x Handbuch
- 1 x doppelseitiger Klettverschlusspunkt, selbstklebend

Sollten Teile des Lieferumfangs fehlen, wenden Sie sich bitte an die für Sie zuständige BRITA Service Adresse (siehe Rückseite).

4.2 Programmierung des Geräts

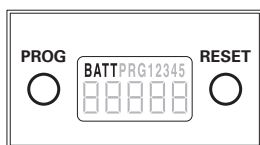

„BATT“ blinkt bei Erschöpfung der Batterie

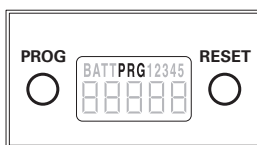

„PRG“ blinkt, wenn der Programmiermodus aktiviert ist

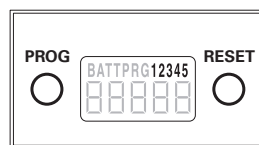

„1,2,3,4,5“ blinkt beim „Speicherabruf“ und stellt die Speicherebene dar, welche abgerufen wird

4.2.1 Programmierung der Litervorgabe

- Taster „PROG“ ⑦ kurz betätigen, die Anzeige wechselt in den Programmiermodus, „PRG“ blinkt im Display ⑧. (Ermittlung der Filterkapazität ist im Handbuch des Filtersystems beschrieben.)

Hinweis: Durch ein erneutes Betätigen des Tasters „PROG“ ⑦ kann die Programmierung ohne Änderung verlassen werden.

- Taster „RESET“ ⑨ betätigen, um zur Litervorgabe zu springen. Die entsprechende Ziffer blinkt im Display ⑧.
- Taster „RESET“ ⑨ betätigen, bis die gewünschte Ziffer im Display ⑧ blinkend angezeigt wird.
- Taster „PROG“ ⑦ betätigen, um zur nächsten einzugebenden Ziffer zu gelangen. Die entsprechende Ziffer blinkt.
- Obige Schritte wiederholen, bis die ermittelte Litervorgabe eingegeben ist.
- Taster „PROG“ ⑦ betätigen, um die eingegebene Litervorgabe zu bestätigen und den Programmiermodus zu verlassen. Das Feld „PRG“ im Display ⑧ blinkt nicht mehr.
- Im Display ⑧ wird die eingegebene Litervorgabe angezeigt, das System kann jetzt in Betrieb genommen werden.

4.3 Installation des Sensors

Hinweis: Bei der Installation auf die Fließrichtung achten.

- Wasserzulauf schließen.
- Bei einem ggf. bereits installierten Filtersystem Ausgangsschlauch ④ durch Lösen der Überwurfmutter entfernen.
- Überwurfmutter ⑤ des Sensors ① am Filterkopf anschrauben. Falls erforderlich, Flachdichtung ⑥ einlegen.

- Ausgangsschlauch ④ am Sensor ② anschrauben.
⚠ Achtung: Das max. Anzugsdrehmoment an den 3/8"-Anschlüssen darf 15 Nm nicht überschreiten.

4.4 Installation der Anzeigeeinheit

Die Anzeigeeinheit kann mit dem doppelseitigen Klettverschlusspunkt an der gewünschten Position befestigt werden.

⚠ Achtung: Hinter der Montagefläche dürfen sich keine Wasser führenden oder elektrischen Leitungen befinden. Die Verbindungsleitung nicht parallel zu Strom führenden Leitungen verlegen, da dies zu Beeinträchtigungen des Sensorsignals führen kann. Falls zur Installation der Anzeigeeinheit die Verbindungsleitung ⑪ demontiert werden muss, wird wie folgt vorgegangen:

- Schraube ⑫ herausdrehen und Anzeigehäuse öffnen.
- Überwurfmutter ⑬ lösen.
- Leitungsanschlüsse von Klemmleiste ⑭ lösen.
- Verbindungsleitung ⑪ aus der Kabelverschraubung herausziehen.

Für Zusammenbau wie folgt vorgehen:

- Verbindungsleitung ⑪ in Kabelverschraubung der Anzeigeeinheit stecken.
- Leitungsanschlüsse an der Klemmleiste ⑭ anschließen.

Hinweis: Dabei auf Polarität achten.

- Überwurfmutter ⑬ auf das Gewinde der Kabelverschraubung anschrauben.
- Anzeigehäuse durch Aufsetzen der Gehäuserückseite ⑮ und Anziehen der Schraube ⑫ schließen.

Das System ist nun betriebsbereit.

Hinweis: Zur Inbetriebnahme das Handbuch des Filtersystems beachten. System auf eventuelle Leckagen prüfen.

5 Speicherabruf

BRITA FlowMeter bietet die Möglichkeit, die Daten (Einsatzdauer und die durchgeflossene Wassermenge) der letzten 5 Filterkerzen abzurufen, wobei die Daten der letzten Filterkerze in Speicherebene 1 abgelegt werden.

Hinweis: Durch Betätigen des Tasters „PROG“ ⑦ kann der Speicherabrufmodus jederzeit verlassen werden.

- Taster „PROG“ ⑦ 5 Sekunden betätigen, die Anzeige wechselt in den Abrufmodus.
- Im Display ⑧ wird die 1. Speicherebene angezeigt, dies wird durch Einblenden der 1 im Feld „Speicherebene“ dargestellt. In Laufschrift wird die durchgeflossene Wassermenge vor dem letzten Filterwechsel alternierend mit der Einsatzdauer in Monaten angezeigt.
- Um in die jeweils nächst höhere Speicherebene zu gelangen, Taster „RESET“ ⑨ betätigen.
- Die Zahl im Display zeigt die aktuelle Speicherebene an. Im Display erscheinen die Daten, wie für Speicherebene 1 beschrieben.

6 Signalisierung der Erschöpfung

Ist die eingegebene Restkapazität überschritten, so wird diese negativ angezeigt und blinkt. Ist die empfohlene Einsatzdauer von 12 Monaten überschritten, so blinkt die Restkapazität.

7 Zurücksetzen von Litervorgabe und Zeitfunktion

Zum Filtertausch das Handbuch des Filtersystems beachten.

Hinweis: Vor dem Entlüften und Spülen des Filtersystems muss ein Reset des BRITA FlowMeter durchgeführt werden.

- Taster „RESET“ ⑨ 3 Sekunden betätigen, bis „RESET“ im Display ⑧ erscheint.
- Die Daten Zeit- und Litermessung sind nun zurückgesetzt.

Hinweis: Die voreingestellte Literkapazität bleibt erhalten.

Das Filtersystem ist nun wieder betriebsbereit (Kapitel 5).

8 Instandhaltung

⚠ Achtung: Die Instandhaltung darf nur von geschultem und autorisiertem Personal vorgenommen werden (Kapitel 3.1).

Hinweis: Beim Filtertausch das Gerät auf Leckagen und Funktion prüfen.

8.1 Filterschläuche

⚠ Achtung: Filterschläuche müssen nach 5 Jahren turnusgemäß gewechselt werden. Zum Wechsel das Handbuch des Filtersystems beachten.

8.2 Reinigung

BRITA FlowMeter regelmäßig von Staub und Schmutz mit einem weichen, trockenen Tuch befreien.

Hinweis: Keine ätzenden Chemikalien, Reinigungslösungen oder scharfen Reinigungsmittel verwenden.

9 Batterie

Die eingebaute Batterie ist für eine Betriebsdauer von ca. 7 Jahren ausgelegt. Batterie sofort austauschen, wenn das Symbol „BATT“ in der Anzeige blinkt.

Beim Batteriewechsel wie folgt vorgehen (die gespeicherten Daten bleiben auch nach dem Batteriewechsel erhalten):

- Schraube ⑫ auf der Rückseite der Anzeigeeinheit herausdrehen und Gehäuserückseite ⑬ öffnen und abnehmen.
- Batterie ⑭ (Knopfzelle 3VDC, Typ CR2032) aus der Batteriehalterung entnehmen.
- Neue Batterie mit dem Pluspol nach oben in die Batteriehalterung einsetzen.
- **⚠ Achtung:** Auf Polarität achten!
- Gehäuserückseite ⑬ auf die Anzeigeeinheit zurücksetzen und Schraube ⑫ eindrehen.

Die entnommene Batterie ist umweltgerecht zu entsorgen (Kapitel 2.4) .

10 Fehlerbehebung

10.1 Keine Funktion der Anzeigeeinheit

Ursache: Batterie defekt oder verbraucht.

Fehlerbehebung: Batterie austauschen (Kapitel 9).

⚠ Achtung: Die Fehlerbehebung der folgenden Punkte darf nur von geschultem und autorisiertem Personal vorgenommen werden (Kapitel 3.1).

10.2 Leckage an Verschraubungen

Ursache: Die Überwurfmutter sind nicht fest genug angezogen.

Fehlerbehebung: Siehe Kapitel 4.3.

10.3 Keine Zählfunktion

Ursache: Keine Verbindung zwischen Sensor und Anzeigeeinheit.

Fehlerbehebung: Verbindungsleitung und Klemmleiste überprüfen (Kapitel 4.4).

11 Technische Daten

Anzeigeeinheit	62 mm/50 mm/17 mm (L/B/H)
Sensor	81,5 mm/43 mm/45,5 mm (L/B/H)
Einbaulage	horizontal
Durchflussbereich	10 bis 100 l/h
Durchflussabweichung	+/- max. 5%
Betriebsdruck	max. 8 bar
Druckverlust bis 100 l/h Durchfluss	< 0,2 bar
Wassereingangstemperatur	4°C bis 30°C
Umgebungstemperatur Betrieb/Lagerung/Transport	0°C bis 60°C
Batterie	Knopfzelle 3VDC, Typ CR2032
Schutzart Anzeigeeinheit (nur bei Wandmontage)	IPX 4
Schutzart Sensor	IPX 8
Leitungslänge	max. 1,5 m
Eingangsanschluss	1 x G 3/8" Überwurfmutter
Ausgangsanschluss	1 x G 3/8"

1 Definition of Terms

- | | |
|---------------------------------|---------------------------------|
| ① Sensor | ⑩ Display unit |
| ② Outlet external thread G 3/8" | ⑪ Connecting cable 1.5m |
| ③ Seal 3/8" 2mm | ⑫ Housing screw |
| ④ Outlet hose | ⑬ Back of housing |
| ⑤ Inlet union nut G 3/8" | ⑭ Button cell 3VDC, Type CR2032 |
| ⑥ Seal 3/8" 2mm | ⑮ Seal PG screw |
| ⑦ "PROG" button | ⑯ PG cable screw |
| ⑧ Display | ⑰ Electronics cover |
| ⑨ "RESET" button | ⑱ Connecting terminal |

Declaration of Conformity

The BRITA FlowMeter complies with the regulations of the CE directives.

The declarations of conformity required for this can be requested from the BRITA branch responsible (see back).

2 General Information

2.1 Function and Application

The BRITA FlowMeter calculates the residual capacity of your filter system. After inputting the relevant filter capacity and by recording the volumetric flow, the BRITA FlowMeter will calculate the residual capacity of your filter system. If the filter capacity is exhausted, the capacity is displayed as negative and flashes. Parallel to this is a timer that displays the recommended replacement of the filter cartridge by flashing the residual capacity after max. 12 months. This ensures that the filter cartridge is changed on time.

The food quality provided by the BRITA FlowMeter has been inspected and confirmed by independent institutes.

2.2 Guarantee Provisions

The BRITA FlowMeter is subject to a statutory guarantee of 2 years. A guarantee claim may be asserted only if all instructions in this handbook are observed and followed. The sensor housing ① and the electronics cover ⑰ in the display unit must never be opened. If this provision is not observed, all guarantee claims shall become void.

2.3 Storage/Transport

Adhere to the ambient conditions in the Technical Data (Chapter 11) for storage and transport.

The Manual should be seen as part of this product and kept for the whole service life of the BRITA FlowMeter and passed on to subsequent owners.

2.4 Recycling/Disposal

By disposing of this product and its packaging in the correct manner you are helping to prevent potential negative impacts on people and the environment that could be caused by incorrect disposal.

The battery and BRITA FlowMeter must not be burnt and must not be disposed of in domestic waste. Please ensure that these are disposed of correctly, in accordance with local regulations. Also see Chapter 9.

3 Operating and Safety Instructions

3.1 Qualified Personnel

Installation and maintenance of this appliance may only be carried out by trained and authorised personnel.

3.2 Correct Use

The correct and safe operation of the product is subject to the installation, use and maintenance described in this Manual.

3.3 Liability Exclusion

Installation must be performed precisely in accordance with the instructions in this manual. BRITA shall not be held liable for any damage, including subsequent damage, arising from the incorrect installation or use of the product.

3.4 Specific Safety Information

The sensor housing ① and the electronics cover ⑰ must never be opened.

Follow the operating instructions of the connected BRITA filter system.

Protect the appliance from sunlight and mechanical damage. Do not fit the appliance near sources of heat or an open fire.

The components under pressure are designed for a service life of 10 years. After expiry, the parts must be replaced.

Following long stagnation periods (2–3 days), we recommend pre-rinsing the BRITA FlowMeter before use.

3.5 Safety Assembly Instructions

The sensor must be installed horizontally. All parts must be installed in accordance with the country-specific regulations on the installation of drinking water facilities.

4 Installation

Before installation and use, read the technical data (Chapter 11) and the operating and safety instructions.

Note: If a filter system is already installed, the filter cartridge must be replaced before installing the BRITA FlowMeter. Only when installing a new filter cartridge can the correct residual capacity be entered in the BRITA FlowMeter.

4.1 Delivery Scope

Prior to installation, remove the entire delivery scope from the packaging and check that the following articles are present:

1 x Sensor ①

2 x Seal 3/8" ③, ⑥

1 x Display unit with hose (pre-installed) ⑩, ⑪

1 x Manual

1 x Velcro adhesive spot

If parts of the delivery scope are missing, please contact your local BRITA Service Address (see back).

4.2 Programming the Appliance

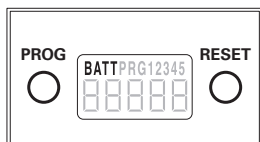

"BATT" flashes when the battery has run out

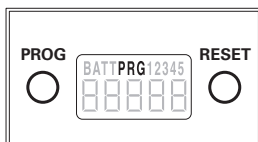

"PRG" flashes when the programming mode is activated

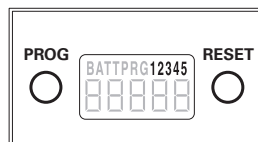

"1,2,3,4,5" flashes during "Memory Call-Up" and represents the memory level that is being called up

4.2.1 Programming the Litre Information

- Briefly press the "PROG" button (7), the display changes to the programming mode, "PRG" flashes in the display (8). (How to identify the filter capacity is described in the filter system manual.)

Note: Press the "PROG" button (7) again to leave programming without making any changes.

- Press the "RESET" button (9) to jump to the litre information. The relevant number flashes in the display (8).
- Press the "RESET" button (9) until the desired number is shown flashing in the display (8).
- Press the "PROG" button (7) to reach the next digit to be entered. The relevant digit flashes.
- Repeat the steps above until the litre information determined has been entered.
- Press the "PROG" button (7) to confirm the litre information entered and to leave the programming mode. The "PRG" field in the display (8) no longer flashes.
- The litre information entered is shown in the display (8), the system can now be commissioned.

4.3 Installation of the Sensor

Note: During installation, pay attention to the direction of flow.

- Close the water inlet.
- If a filter system is already installed, remove the outlet hose (4) by loosening the union nut.
- Tighten the union nut (5) of the sensor (1) on the filter head. If necessary, insert a flat seal (6).
- Tighten the outlet hose (4) on the sensor (2).

! Caution: The max. tightening torque at the 3/8" connections must not exceed 15 Nm!

4.4 Installation of the Display Unit

The display unit can be attached to the desired position with a velcro adhesive spot.

! Caution: There must not be any water pipes or electrical cables behind the mounting surface. Do not lay the connecting cable parallel to cables conducting electricity because this can lead to an impairment of the sensor signal.

If the connecting cable (11) has to be dismantled to install the display unit, proceed as follows:

- Remove the screw (12) and open the display housing.
- Loosen union nut (16).
- Loosen connecting cables from the terminal strip (19).
- Pull the connecting cable (11) out from the cable screw.

For assembly, proceed as follows:

- Insert the connecting cable (11) into the cable screw of the display unit.
- Connect the connecting cables to the terminal strip (18).

Note: Ensure correct polarity.

- Tighten union nut (16) on the thread of the cable screw.
- Close the display housing by replacing the back of the housing (13) and tightening the screw (12).

The system is now ready for operation.

Note: For commissioning, read the filter system manual. Check system for any leaks.

5 Memory Call-Up

The BRITA FlowMeter enables the data (usage period and the amount of water that has flowed) of the last 5 filter cartridges to be called up, with the data of the most recent filter cartridge being stored at memory level 1.

Note: Press the "PROG" button (7) to leave the memory call-up level at any time.

- Press the "PROG" button (7) for 5 seconds and the display will change to call-up mode.
- In the display (8) the 1st memory level is shown; this is shown by displaying the 1 in the "Memory level" field. The amount of water that had flowed before the last filter change is displayed in running text, alternating with the use period in months.
- To access the next memory level up, press the "RESET" button (9).
- The number in the display shows the current memory level. The data as described for memory level 1 appears in the display.

6 Signalling Exhaustion

When the residual capacity entered has been exceeded, this is displayed in negative and flashes. If the recommended usage period of 12 months has been exceeded, the residual capacity flashes.

7 Resetting Litre Information and Time Function

To change the filter, read the filter system manual.

Note: Before bleeding and flushing the filter system, the BRITA FlowMeter must be reset.

- Press the "RESET" button (9) for 3 seconds until "RESET" appears in the display (8).
- The data time and litre measures have now been reset.

Note: The pre-set litre capacity remains.

The filter system is now ready for operation again (Chapter 5)

8 Repair

 **Caution:** Repair work may only be carried out by trained and authorised personnel (Chapter 3.1).

Note: When changing the filter, check that the appliance is in working order and has no leaks.

8.1 Filter Hoses

 **Caution:** Filter hoses must be changed in rotation after 5 years.

To change, read the filter system manual.

8.2 Cleaning



Regularly clear the BRITA FlowMeter of dust and dirt with a soft, dry cloth.

Note: Do not use any abrasive chemicals, cleaning solutions or astringent cleaning agents.



9 Battery

The installed battery is designed for a service life of approx. 7 years. Replace the battery immediately when the "BATT" symbol flashes in the display.

To change the battery, proceed as follows (the saved data will remain even after the battery has been changed):

- Remove the screw  on the back of the display unit and open and remove the back of the display unit .
- Remove the battery  (button cell 3VDC, type CR 2032) from the battery holder.
- Insert new battery in the battery holder with the positive pole pointing up.

 **Caution:** Ensure correct polarity!

- Replace back of the housing  on the display unit and tighten screw .

Dispose of the removed battery by following the local environmental guidelines for battery disposal (Chapter 2.4) .

10 Troubleshooting

10.1 The display unit is not working

Cause: Battery faulty or worn out.

Troubleshooting: Replace battery (Chapter 9).

 **Caution:** The following points may be remedied only by trained and authorised personnel (Chapter 3.1).

10.2 Leak at the screwed connections

Cause: The union nuts are not tightened enough.

Troubleshooting: See Chapter 4.3.

10.3 No counting function

Cause: No connection between sensor and display unit

Troubleshooting: Check connecting cable and terminal strip (Chapter 4.4).

11 Technical Data

Display Unit	62 mm/50 mm/17 mm (L/W/H)
Sensor	81.5 mm/43 mm/45.5 mm (L/W/H)
Installed position	horizontal
Flow range	10 to 100 l/h
Flow deviation	+/- max. 5 %
Operating pressure	max. 8 bar
Pressure loss up to 100 l/h flow	< 0.2 bar
Water intake temperature	4°C to 30°C
Ambient temperature operation/storage/transport	0°C to 60°C
Battery	button cell 3VDC, Type CR2032
Degree of protection Display Unit (only when wall-mounted)	IPX 4
Degree of protection Sensor	IPX 8
Cable length	max. 1.5 m
Inlet connection	1 x G 3/8" union nut
Outlet connection	1 x G 3/8"

1 Éléments

- | | |
|------------------------------------|-------------------------------|
| ① Capteur | ⑩ Afficheur électronique |
| ② Sortie filetage extérieur G 3/8" | ⑪ Câble de raccordement 1,5 m |
| ③ Joint 3/8" 2 mm | ⑫ Vis du boîtier |
| ④ Flexible de sortie | ⑬ Face arrière du boîtier |
| ⑤ Entrée écrou G 3/8" | ⑭ Pile 3 VCC, type CR2032 |
| ⑥ Joint 3/8" 2 mm | ⑮ Joint raccord vissé PG |
| ⑦ Touche « PROG » | ⑯ Raccord vissé PG pour câble |
| ⑧ Ecran | ⑰ Couvercle de l'électronique |
| ⑨ Touche « RESET » | ⑱ Borne de raccordement |

Déclaration de conformité

Le BRITA FlowMeter remplit les directives européennes CE.

Les déclarations de conformité nécessaires à cet effet sont disponibles auprès du point de vente BRITA compétent (voir verso).

2 Généralités

2.1 Fonction générale et domaine d'application

Le BRITA FlowMeter calcule la capacité restante de votre système à partir de la capacité de filtration entrée et par saisie du débit volumétrique. Si la cartouche est saturée, la capacité s'affiche avec un signe négatif et clignote. Parallèlement, une minuterie rappelle après un délai max. de 12 mois le remplacement recommandé de la cartouche filtrante en faisant clignoter la valeur de la capacité restante. Cette conception garantit un renouvellement régulier de la cartouche filtrante.

La qualité alimentaire du FlowMeter de BRITA a été contrôlée et validée par un institut indépendant.

2.2 Dispositions relatives à la garantie

Le BRITA FlowMeter est assorti d'une garantie légale de 2 ans. Un recours en garantie ne pourra être invoqué que si toutes les indications du présent manuel ont été lues et respectées.

N'ouvrez jamais le boîtier de capteur ① ni le couvercle de l'électronique ⑰ de l'afficheur électronique. Un non-respect annule tout recours en garantie.

2.3 Stockage/Transport

Lors du stockage et du transport, respectez les conditions ambiantes indiquées dans les caractéristiques techniques (chapitre 11).

Le manuel fait partie intégrante du produit. Il doit être conservé durant toute la durée de vie du BRITA FlowMeter et, le cas échéant, devra être transmis au prochain utilisateur.

2.4 Recyclage/Mise au rebut

En respectant les dispositions légales en vigueur concernant l'élimination de ce produit et de son emballage, vous contribuez à éviter les effets négatifs pour l'homme et l'environnement qui pourraient découler d'une mise au rebut non-conforme.

Il est interdit de brûler la pile et le BRITA FlowMeter ou de les jeter avec les déchets ménagers. Merci de veiller à les éliminer conformément aux dispositions légales en vigueur. Voir aussi le chapitre 9.

3 Consignes d'utilisation et de sécurité

3.1 Personnel qualifié

L'installation et l'entretien de cet appareil sont réservés à un personnel formé et autorisé.

3.2 Utilisation conforme

Le bon fonctionnement du produit implique le respect des consignes d'installation, d'emploi et d'entretien fournies dans le présent manuel.

3.3 Exclusion de responsabilité

L'installation et l'emploi doivent rigoureusement s'effectuer selon les indications du présent manuel. La société BRITA ne saurait être tenue pour responsable d'éventuels dommages directs ou indirects résultant d'une installation incorrecte ou d'une utilisation non conforme du produit.

3.4 Consignes de sécurité spécifiques

N'ouvrez jamais le boîtier de capteur ① ni le couvercle de l'électronique ⑰.

Tenez compte des instructions d'emploi du système de filtration BRITA raccordé.

Protégez l'appareil du rayonnement solaire et des dommages mécaniques. Ne le montez pas à proximité de sources de chaleur ou de flammes.

Les pièces sous pression sont conçues pour durer 10 ans. Remplacez-les après écoulement de cette période.

Après une longue période de stagnation (2 ou 3 jours), il est recommandé d'opérer un prérinçage du BRITA FlowMeter avant son emploi.

3.5 Consignes de montage relatives à la sécurité

Vous devez installer le capteur à l'horizontale. Installez toutes les pièces selon les prescriptions nationales relatives à l'installation de systèmes d'eau potable.

4 Installation

Avant l'installation, lisez attentivement les caractéristiques techniques (chapitre 11) ainsi que les consignes d'utilisation et de sécurité.

Remarque : sur un système de filtration déjà installé, vous devez remplacer la cartouche filtrante avant la mise en place du BRITA FlowMeter. Seul le montage d'une cartouche filtrante neuve permet de saisir la bonne capacité de filtration dans le BRITA FlowMeter.

4.1 Fourniture

Avant de procéder à l'installation, vérifiez si l'emballage contient toutes les pièces prévues :

1 x capteur ①

2 x joint 3/8" ③, ⑥

1 x afficheur électronique avec câble (préinstallé) ⑩, ⑪

1 x mode d'emploi

1 x pastille velcro adhésive

S'il manque des pièces, veuillez vous adresser au point SAV BRITA compétent (voir verso).

4.2 Programmation de l'appareil

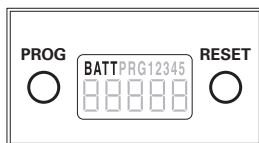

« BATT » clignote si la pile est déchargée

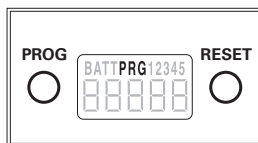

« PRG » clignote lorsque le mode de programmation est activé

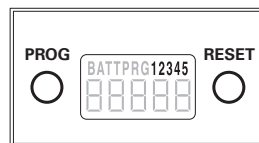

« 1,2,3,4,5 » clignote en cas de consultation de la fonction mémoire et affiche le niveau demandé

4.2.1 Programmation du volume prédéfini

- Actionnez brièvement la touche « PROG » ⑦. L'écran commute en mode de programmation. « PRG » clignote sur l'écran ⑧ (la détermination de la capacité de filtration est décrite dans le mode d'emploi du système de filtration).

Remarque : une nouvelle pression de la touche « PROG » ⑦ permet de quitter le mode de programmation sans modification.

- Appuyez sur la touche « RESET » ⑨ pour régler la capacité de filtration. Le chiffre correspondant clignote sur l'écran ⑧.
- Appuyez la touche « RESET » ⑨ jusqu'à ce que le chiffre souhaité clignote sur l'écran ⑧.
- Appuyez sur la touche « PROG » ⑦ pour vous positionner sur le prochain chiffre à entrer. Le chiffre correspondant clignote.
- Répétez les opérations ci-dessus jusqu'à ce que le volume prédéfini soit correct.
- Appuyez sur la touche « PROG » ⑦ pour confirmer le volume prédéfini saisi et quitter le mode de programmation. Le champ « PRG » ne clignote plus sur l'écran ⑧.
- L'écran ⑧ affiche le volume prédéfini saisi. Vous pouvez maintenant mettre le système en service.

4.3 Installation du capteur

Remarque : tenez compte du sens de l'écoulement lors de l'installation.

- Fermez l'arrivée d'eau.
- Si un système de filtration est déjà installé, enlevez le flexible de sortie ④ en desserrant l'écrou.
- Vissez l'écrou ⑤ du capteur ① à la tête du filtre. Si nécessaire, montez le joint plat ⑥.
- Vissez le flexible de sortie ④ au capteur ②.

⚠ Attention : ne dépassez pas le couple de serrage max. de 15 Nm sur les raccords 3/8".

4.4 Installation de l'afficheur électronique

Vous pouvez fixer l'afficheur électronique avec une pastille velcro adhésive à la position souhaitée.

⚠ Attention : veuillez vous assurer de l'absence de conduites d'eau ou de câbles électriques derrière la surface de montage. Pour éviter de perturber le fonctionnement du capteur, ne posez pas le câble de raccordement parallèlement à des câbles électriques.

Si vous devez démonter le câble de raccordement ⑪ pour installer l'afficheur électronique, procédez comme suit :

- Dévissez la vis ⑫ et ouvrez le boîtier.
- Desserrez l'écrou ⑬.
- Dévissez les câbles de la borne ⑭.
- Retirez le câble de raccordement ⑪ du raccord vissé.

Pour l'assemblage, procédez comme suit :

- Faites passer le câble de raccordement ⑪ dans le raccord vissé de l'afficheur électronique.
- Connectez les câbles à la borne ⑭.
- **Remarque :** respectez à la polarité.
- Vissez l'écrou ⑬ sur le filetage du raccord vissé pour câble.
- Fermez le boîtier en mettant en place la face arrière ⑮ et en serrant la vis ⑫.

Le système est maintenant prêt à l'emploi.

Remarque : lisez attentivement le manuel du système de filtration. Vérifiez l'étanchéité du système.

5 Consultation de la fonction mémoire

Le BRITA FlowMeter offre la possibilité de consulter les données mémorisées (durée d'utilisation et volume d'eau filtré) des 5 dernières cartouches filtrantes, les données de la dernière cartouche utilisée étant enregistrées au niveau 1.

Remarque : en actionnant la touche « PROG » ⑦, vous pouvez quitter le mode de consultation de la mémoire à tout moment.

- Appuyez sur la touche « PROG » ⑦ pendant 5 secondes pour passer en mode consultation de la mémoire.
- L'écran ⑧ indique le 1er niveau de mémorisation, représenté par le chiffre 1 dans le champ en haut. Le volume d'eau filtré avant le dernier remplacement du filtre s'affiche en alternance avec la durée d'utilisation en mois.
- Pour passer aux niveaux de mémorisation suivants, appuyez sur la touche « RESET » ⑨.
- Le chiffre affiché indique le niveau de mémorisation en cours. L'écran affiche les données selon la description indiquée pour le niveau 1.

6 Signalisation de la saturation

En cas de dépassement de la capacité restante saisie, celle-ci s'affiche avec un signe négatif et clignote. Si la durée d'utilisation recommandée, 12 mois, est dépassée, la capacité restante clignote.

7 Remise à zéro du volume prédéfini et de la fonction de temps

Pour remplacer le filtre, respectez les indications du manuel du système de filtration.

Remarque : avant de purger et de rincer le système de filtration, vous devez remettre le BRITA FlowMeter à zéro.

- Appuyez sur la touche « RESET » ⑨ pendant 3 secondes jusqu'à ce que « RESET » s'affiche sur l'écran ⑧.
- Les données de mesure du temps et des litres seront alors remises à zéro.

Remarque : la capacité pré-réglée reste conservée.

Le système de filtration est de nouveau prêt à l'emploi (chapitre 5).

8 Entretien

⚠ Attention : l'entretien est réservé à un personnel formé et autorisé (chapitre 3.1).

Remarque : vérifiez l'absence de fuites et le fonctionnement de l'appareil au remplacement du filtre.

8.1 Flexibles de filtre

⚠ Attention : changez les flexibles de filtre tous les 5 ans.

Pour le remplacement, respectez les indications du manuel du système de filtration.

8.2 Nettoyage

Nettoyez régulièrement le BRITA FlowMeter avec un chiffon doux et sec pour enlever la poussière et la saleté.

Remarque : n'utilisez pas de solutions ou de produits chimiques agressifs ou de détergent fort.

9 Pile

La pile intégrée a une durée d'utilisation approximative de 7 ans. Remplacez immédiatement la pile lorsque le symbole « BATT » clignote sur l'écran.

Procédez comme suit lors du changement de la pile (les données enregistrées seront conservées après le remplacement) :

- Dévissez la vis ⑫ sur la face arrière de l'afficheur électronique. Ouvrez et enlevez la face arrière ⑬.
- Retirez la pile ⑭ (pile bouton 3 VCC, type CR2032) du support.
- Insérez la nouvelle pile, le pôle positif étant tourné vers le haut.

⚠ Attention : respectez la polarité !

- Remettez la face arrière ⑬ sur l'afficheur électronique et vissez la vis ⑫.

Jetez la pile conformément aux prescriptions environnementales (chapitre 2.4) .

10 Dépannage

10.1 L'afficheur électronique ne fonctionne pas

Cause : pile défectueuse ou usée.

Solution : remplacer la pile (chapitre 9).

⚠ Attention : les dépannages suivants sont réservés à un personnel formé et autorisé (chapitre 3.1)

10.2 Fuites au niveau des raccords vissés

Cause : les écrous ne sont pas suffisamment serrés.

Solution : voir chapitre 4.3.

10.3 Le compteur ne fonctionne pas

Cause : pas de connexion entre le capteur et l'afficheur électronique.

Solution : vérifier le câble de raccordement et la borne (chapitre 4.4).

11 Caractéristiques techniques

Afficheur électronique	62 mm/50 mm/17 mm (L/I/H)
Capteur	81,5 mm/43 mm/45,5 mm (L/I/H)
Position de montage	horizontale
Débit	10 à 100 l/h
Variation de débit	+/- max. 5 %
Pression de fonctionnement	max. 8 bars
Perte de pression avec un débit de jusqu'à 100 l/h	< 0,2 bar
Température d'entrée de l'eau	4 °C à 30 °C
Température ambiante service/stockage/transport	0 °C à 60 °C
Pile	pile bouton 3 VCC, type CR2032
Indice de protection de l'afficheur électronique (seulement en cas de montage mural)	IPX 4
Indice de protection du capteur	IPX 8
Longueur du câble	max. 1,5 m
Raccord à l'entrée	1 x écrou G 3/8"
Raccord à la sortie	1 x écrou G 3/8"

1 Overzicht van de begrippen

- | | |
|------------------------------|--------------------------------|
| ① Sensor | ⑩ Display |
| ② Uitlaat buitendraad G 3/8" | ⑪ Verbindingsleiding 1,5 m |
| ③ Afdichting 3/8" 2mm | ⑫ Bevestigingsschroef van huis |
| ④ Afvoerslang | ⑬ Achterste huisgedeelte |
| ⑤ Toevoer moer G 3/8" | ⑭ Knoopcel 3VDC, type CR2032 |
| ⑥ Afdichting 3/8" 2mm | ⑮ Afdichting PG-schroefdraad |
| ⑦ Toets „PROG“ | ⑯ PG-kabelverbinding |
| ⑧ Display | ⑰ Afdekkap elektronica |
| ⑨ Toets „RESET“ | ⑱ Aansluitklem |

Verklaring van overeenkomst

De BRITA FlowMeter voldoet aan de voorschriften van de CE-richtlijnen.

De hiervoor benodigde verklaringen van overeenkomst kunnen bij het voor u verantwoordelijke BRITA serviceadres (zie achterzijde) opgevraagd worden.

2 Algemene informatie

2.1 Functie en toepassingsgebied

De BRITA FlowMeter berekent na het invoeren van de filtercapaciteit en na het registreren van de volumestroom de restcapaciteit van uw Waterfiltersysteem. Als de filterpatroon uitgeput is, wordt de capaciteit negatief weergegeven en knippert deze waarde. Parallel hiermee loopt een timer, die na maximaal 12 maanden de aanbevolen vervanging van de filterpatroon aangeeft door middel van een knipperende restcapaciteitswaarde. Dit garandeert een tijdige vervanging van de filterpatroon.

De levensmiddelkwaliteit van BRITA FlowMeter werd door een onafhankelijk instituut gekeurd en bevestigd.

2.2 Garantievoorschriften

Voor de BRITA FlowMeter geldt een wettelijke garantie van 2 jaar. Er kan alleen aanspraak op garantie worden geclaimd als alle aanwijzingen in dit handboek in acht genomen en opgevolgd zijn.

Het sensorhuis ① en de afdekkap van de elektronica ⑰ in het display mogen in geen geval geopend worden. Wanneer de aanwijzingen niet worden opgevolgd, komen alle aanspraken op garantie te vervallen.

2.3 Opslag/transport

Neem de omgevingseisen voor opslag en transport zoals vermeld in de technische gegevens (hoofdstuk 11) in acht.

Het handboek moet als deel van het product worden beschouwd en moet tijdens de gehele levensduur van de BRITA FlowMeter worden bewaard en aan de volgende eigenaar worden doorgegeven.

2.4 Recycling/afvalverwijdering

Door dit product en de verpakking hiervan volgens de ter plaatse geldende milieuvorschriften in te leveren bij het afval, draagt u bij aan het voorkomen van mogelijke negatieve effecten op mens en milieu.

De batterij en de BRITA FlowMeter mogen niet worden verbrand of met het huishoudelijk afval worden meegegeven. Lever deze in volgens de ter plaatse geldende milieuvorschriften. Zie ook hoofdstuk 9.

3 Gebruiks- en veiligheidsvoorschriften

3.1 Gekwalificeerd personeel

De installatie en het onderhoud van dit apparaat mogen alleen door geschoold en geautoriseerd personeel worden uitgevoerd.

3.2 Correct gebruik

De correcte en veilige werking van het product wordt gegarandeerd wanneer de in dit handboek vermelde aanwijzingen over installatie, gebruik en onderhoud worden opgevolgd.

3.3 Aansprakelijkheid

De installatie en het gebruik moeten precies volgens de gegevens in dit handboek plaatsvinden. BRITA is niet aansprakelijk voor eventuele schade inclusief gevolgschade, die kan ontstaan door een verkeerde installatie of verkeerd gebruik van het product.

3.4 Specifieke veiligheidsinstructies

Het sensorhuis ① en de afdekkap van de elektronica ⑰ mogen in geen geval geopend worden.

Neem de gebruiksaanwijzing van het aangesloten BRITA Waterfiltersysteem in acht.

Het apparaat tegen zoninstraling en mechanische beschadiging beschermen; niet in de nabijheid van hittebronnen en open vuur monteren.

De aan druk onderhevige componenten zijn ontworpen voor een levensduur van 10 jaar. Daarna moeten de delen vervangen worden.

Aanbevolen wordt om voor gebruik na langere stagnatieperioden (2 tot 3 dagen) de BRITA FlowMeter voor te spoelen.

3.5 Veiligheidstechnische montagevoorschriften

De sensor moet horizontaal geïnstalleerd worden. De installatie van alle onderdelen moet overeenkomstig de landspecifieke voorschriften voor de installatie van drinkwaterinrichtingen worden uitgevoerd.

4 Installatie

Vóór de installatie en het gebruik de technische gegevens (hoofdstuk 11) en de bedrijfs- en veiligheidsaanwijzingen in acht nemen.

Aanwijzing: Bij een reeds geïnstalleerd Waterfiltersysteem moet vóór installatie van de BRITA FlowMeter de filterpatroon worden vervangen. Alleen bij het plaatsen van een nieuwe filterpatroon kan de juiste restcapaciteit in de BRITA FlowMeter worden ingevoerd.

4.1 Leveringsomvang

Neem vóór de installatie de gehele omvang van de levering uit de verpakking en controleer deze op volledigheid:

1 x sensor ①

2 x afdichting 3/8" ③, ⑥

1 x display met toevoerkabel (vooraf geïnstalleerd) ⑩, ⑪

1 x handboek

1 x zelfklevende velcro strip

Indien er onderdelen van de levering ontbreken, neem dan contact op met het voor u verantwoordelijke BRITA serviceadres (zie achterzijde).

4.2 Programmeren van het apparaat

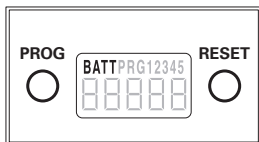

„BATT” knippert wanneer de batterij bijna leeg is

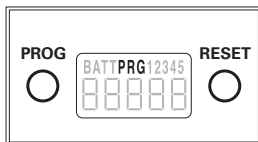

„PRG” knippert wanneer de programmeermodus actief is

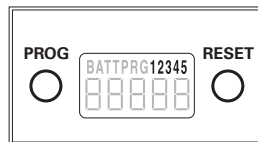

„1,2,3,4,5” knippert bij „Geheugenoproep” en geeft het geheugenniveau weer dat opgeroepen wordt

4.2.1 Programmeren van de literinstelling

- Toets „PROG” ⑦ kort indrukken, het display schakelt naar de programmeermodus, „PRG” knippert op het display ⑧. (Het bepalen van de filtercapaciteit wordt beschreven in het handboek van het Waterfiltersysteem.)

Aanwijzing: door de toets „PROG” ⑦ nogmaals in te drukken, kan de programmeermodus worden afgesloten zonder wijzigingen toe te passen.

- Toets „RESET” ⑨ indrukken om naar de literinstelling te gaan. Het corresponderende cijfer knippert op het display ⑧.
- Toets „RESET” ⑨ indrukken totdat het gewenste cijfer op het display ⑧ knipperend wordt weergegeven.
- Toets „PROG” ⑦ indrukken om naar het volgende in te voeren cijfer te gaan. Het corresponderende cijfer knippert.
- De bovenstaande stappen herhalen totdat de bepaalde literinstelling is ingevoerd.
- Toets „PROG” ⑦ indrukken om de ingevoerde literinstelling te bevestigen en de programmeermodus af te sluiten. Het veld „PRG” op het display ⑧ knippert niet langer.
- Op het display ⑧ wordt de ingevoerde literinstelling weergegeven; het systeem kan nu in gebruik worden genomen.

4.3 Installatie van de sensor

Aanwijzing: bij de installatie op de stromingsrichting letten.

- Sluit de watertoevoer.
- Bij een eventueel reeds geïnstalleerd Waterfiltersysteem afvoerslang ④ na losdraaien van de moer losnemen.
- Moer ⑤ van sensor ① op de filterkop vastschroeven. Indien nodig vlakke afdichting ⑥ aanbrengen.
- Afvoerslang ④ op de sensor ② vastschroeven.

⚠ **Attentie:** het max. aanhaalkoppel op de 3/8"-aansluitingen mag 15 Nm niet overschrijden.

4.4 Installatie van het display

Het display kan met een zelfklevende velcro strip op de gewenste plaats bevestigd worden.

⚠ Attentie: achter het montageoppervlak mogen geen watergeleidende of elektrische leidingen aanwezig zijn. De verbindingenkabel niet parallel met stroomvoerende leidingen installeren, aangezien hierdoor het sensorsignaal gestoord kan worden.

Wanneer voor het installeren van het display de verbindingenkabel ⑪ moet worden gedomonteerd, dient als volgt te werk worden gegaan:

- De schroef ⑫ uitdraaien en het huis van het display openen.
- De moer ⑬ losdraaien.
- De kabelaansluitingen van de klemmenstrook ⑭ losmaken.
- De verbindingenkabel ⑪ uit de kabelverbinding trekken.

Ga voor het samenbouwen als volgt te werk:

- De verbindingenkabel ⑪ in de kabelverbinding van het display steken.
- De kabelaansluitingen op de klemmenstrook ⑭ aansluiten.

Aanwijzing: let daarbij op de polariteit.

- De moer ⑬ op de schroefdraad van de kabelverbinding vastschroeven.
- Het huis van het display door het aanbrengen van het achterste huisgedeelte ⑬ en het vastdraaien van de schroef ⑫ weer sluiten.

Het systeem is nu gereed voor gebruik.

Aanwijzing: neem voor de ingebruikneming het handboek van het Waterfiltersysteem in acht. Controleer het systeem op eventuele lekkages.

5 Geheugenoproep

De BRITA FlowMeter biedt de mogelijkheid om de gegevens (gebruiksduur en doorgestroomde waterhoeveelheid) van de laatste 5 filterpatronen op te roepen, waarbij de gegevens van de laatste filterpatroon op geheugenniveau 1 worden opgeslagen.

Aanwijzing: door de toets „PROG” ⑦ in te drukken, kan de geheugenoproepmodus te allen tijde worden afgesloten.

- De toets „PROG” ⑦ 5 seconden indrukken, de weergave schakelt naar de oproepmodus.
- Op het display ⑧ wordt het weerste geheugenniveau weergegeven; dit wordt door weergave van het cijfer 1 in het veld „geheugenniveau” getoond. In lopende tekst wordt de doorgestroomde hoeveelheid water vóór de laatste filtervervanging afwisselend met de gebruiksduur in maanden weergegeven.
- Om telkens op het eerstvolgende hogere geheugenniveau te komen, de toets „RESET” ⑨ indrukken.
- Het cijfer op het display toont het actuele geheugenniveau. Op het display verschijnen de gegevens zoals voor geheugenniveau 1 beschreven.

6 Signalering dat het filter uitgeput is

Als de ingevoerde restcapaciteit overschreden is, wordt deze negatief weergegeven en knippert de waarde. Als de aanbevolen gebruiksduur van 12 maanden overschreden is, wordt de waarde van de restcapaciteit knipperend weergegeven.

7 Resetten van literinstelling en tijdfunctie

Neem voor het vervangen van het filter het handboek van het Waterfiltersysteem in acht.

Aanwijzing: vóór het ontluchten en spoelen van het Waterfiltersysteem moet de BRITA FlowMeter gereset worden.

- De toets „RESET“ (9) 3 seconden indrukken tot „RESET“ op het display (8) verschijnt.
- De gegevens van tijd- en litermeting zijn nu gereset.

Opmerking: de vooraf ingestelde litercapaciteit blijft behouden.

Het Waterfiltersysteem is nu weer gereed voor gebruik (hoofdstuk 5).

8 Onderhoud

⚠ Attentie: de installatie mag alleen door geschoold en geautoriseerd personeel worden uitgevoerd (hoofdstuk 3.1).

Aanwijzing: controleer bij het vervangen van het filter het apparaat op lekkage en functie.

8.1 Filterslangen

⚠ Attentie: filterslangen moeten elke 5 jaar volgens schema worden vervangen.

Neem voor het vervangen van de filterslangen het handboek van het Waterfiltersysteem in acht.

8.2 Reiniging

De BRITA FlowMeter regelmatig van stof en vuil ontdoen met een zachte, droge doek.

Aanwijzing: gebruik geen bijtende chemicaliën, reinigungsoplossingen of scherpe reinigingsmiddelen.

9 Batterij

De ingebouwde batterij heeft een gebruiksduur van ca. 7 jaar. De batterij direct vervangen wanneer het symbool „BATT“ op het display knippert.

Bij het vervangen van de batterij als volgt te werk gaan (de opgeslagen gegevens blijven ook na vervanging van de batterij behouden):

- De schroef (12) aan de achterzijde van het display uitdraaien en het achterste huisgedeelte (13) openen en afnemen.
- De batterij (14) (knoopcel 3VDC, type CR2032) uit de batterijhouder nemen.
- De nieuwe batterij met de pluspool naar boven in de batterijhouder plaatsen.

⚠ Attentie: let daarbij op de polariteit!

- Achterste huisgedeelte (13) weer op het display plaatsen en de schroef (12) vastdraaien.

De verwijderde batterij als klein chemisch afval behandelen (paragraaf 2.4) .

10 Verhelpen van fouten

10.1 Het display werkt niet

Oorzaak: batterij defect of uitgeput.

Remedie: batterij vervangen (hoofdstuk 9).

⚠ Attentie: het verhelpen van de volgende storingen mag alleen door geschoold en geautoriseerd personeel worden uitgevoerd (hoofdstuk 3.1).

10.2 Lekkage aan schroefverbindingen

Oorzaak: de moeren zijn niet vast genoeg aangedraaid.

Remedie: zie paragraaf 4.3.

10.3 Geen telfunctie

Oorzaak: geen verbinding tussen sensor en display.

Remedie: verbindingskabel en klemmenstrook controleren (paragraaf 4.4).

11 Technische gegevens

Display	62 mm/50 mm/17 mm (L/B/H)
Sensor	81,5 mm/43 mm/45,5 mm (L/B/H)
Inbouwstand	horizontaal
Doorstromingsbereik	10 tot 100 l/u
Doorstromingsafwijking	+/- max. 5%
Bedrijfsdruk	max. 8 bar
Drukverlies tot 100 l/h doorstroming	< 0,2 bar
Watertemperatuur	4°C tot 30°C
Omgevingstemperatuur bedrijf/opslag/transport	0°C tot 60°C
Batterij	Knoopcel 3VDC, type CR2032
Beschermklasse display (alleen bij wandmontage)	IPX 4
Beschermklasse sensor	IPX 8
Leidinglengte	max. 1,5 m
Ingangsaansluiting	1 x G 3/8" moer
Uitgangsaansluiting	1 x G 3/8"

1 Panoramica delle definizioni

- | | |
|-------------------------------------|--|
| ① Sensore | ⑩ Unità di visualizzazione |
| ② Uscita filettatura esterna G 3/8" | ⑪ Conduttore di collegamento 1,5 m |
| ③ Guarnizione 3/8" 2 mm | ⑫ Vite dell'alloggiamento |
| ④ Tubo di uscita | ⑬ Parete posteriore dell'alloggiamento |
| ⑤ Entrata dado a risvolto G 3/8" | ⑭ Pila a bottone 3 V c.c., tipo CR2032 |
| ⑥ Guarnizione 3/8" 2 mm | ⑮ Guarnizione collegamento con vite PG |
| ⑦ Tasto «PROG» | ⑯ Collegamento a vite PG del cavo |
| ⑧ Display | ⑰ Coperchio elettronica |
| ⑨ Tasto «RESET» | ⑱ Morsetto di attacco |

Dichiarazione di conformità

Il flussometro BRITA è conforme alle prescrizioni delle direttive CE.

Le necessarie dichiarazioni di conformità possono essere richieste alla sede BRITA di competenza (vedere retro di copertina).

2 Informazioni generali

2.1 Funzionamento e campo d'impiego

Il flussometro BRITA calcola, dopo l'inserimento della relativa capacità filtrante e per mezzo del rilevamento del flusso volumetrico, la capacità residua del sistema di filtrazione. Se la candela filtrante è esaurita, la capacità viene visualizzata in negativo e lampeggia. In parallelo funziona un timer che dopo un massimo di 12 mesi segnala che è consigliabile sostituire la candela filtrante facendo lampeggiare la capacità residua. In questo modo è garantita la tempestiva sostituzione della candela filtrante.

L'idoneità alimentare del flussometro BRITA è stata controllata e garantita da istituti indipendenti.

2.2 Condizioni di garanzia

Il flussometro BRITA è coperto dalla garanzia di legge di 2 anni. È possibile rivendicare un diritto alla garanzia solo se sono state rispettate e seguite tutte le indicazioni contenute nelle presenti istruzioni.

L'alloggiamento del sensore ① e il coperchio dell'elettronica ⑰ nell'unità di visualizzazione non devono essere aperti in nessun caso. In caso di mancata osservanza decade qualsiasi rivendicazione di garanzia.

2.3 Stoccaggio/Trasporto

Nello stoccaggio e nel trasporto rispettare le condizioni ambientali indicate nei dati tecnici (capitolo 11).

Il manuale deve essere considerato parte integrante di questo prodotto e pertanto deve essere conservato per tutta la durata utile del flussometro BRITA e consegnato al proprietario successivo.

2.4 Riciclaggio/Smaltimento

Il regolare smaltimento del prodotto e dei componenti del suo imballaggio contribuisce a prevenire potenziali effetti negativi sulle persone e sull'ambiente che potrebbero presentarsi in caso di smaltimento inappropriato.

Non bruciare la batteria e il flussometro BRITA né gettarli tra i rifiuti domestici. Accertarsi che lo smaltimento sia regolare ed in conformità con le normative locali. Consultare a tal proposito il Capitolo 9.

3 Istruzioni di funzionamento e sicurezza

3.1 Personale qualificato

L'installazione e la manutenzione di questo apparecchio possono essere eseguite esclusivamente da personale addestrato e autorizzato.

3.2 Uso conforme

Il funzionamento sicuro e perfetto del prodotto presuppone il rispetto delle istruzioni di installazione, uso e manutenzione riportate nel presente manuale.

3.3 Esclusione di responsabilità

L'installazione e l'uso devono avvenire in modo esattamente conforme alle indicazioni del presente manuale. BRITA non assume responsabilità per eventuali danni, inclusi danni indiretti, che possono derivare da installazione o utilizzo errati del prodotto.

3.4 Avvertenze di sicurezza specifiche

L'alloggiamento del sensore ① e il coperchio dell'elettronica ⑰ non devono essere aperti in nessun caso.

Le istruzioni per l'uso del sistema di filtrazione BRITA collegato devono essere osservate. Proteggere l'apparecchio da raggi solari diretti e danni meccanici, non installare nelle vicinanze di fonti di calore o fiamme libere.

I componenti soggetti a carichi di pressione sono concepiti per una durata utile di 10 anni. Trascorsi i 10 anni, devono essere sostituiti.

Dopo lunghi periodi di inutilizzo (2–3 giorni) si consiglia di risciacquare il flussometro BRITA prima dell'uso.

3.5 Istruzioni di montaggio per la sicurezza tecnica

Il sensore deve essere installato in posizione orizzontale. L'installazione di tutti i componenti deve essere eseguita secondo le direttive specifiche del paese in materia di installazione di impianti per l'acqua potabile.

4 Installazione

Prima dell'installazione e dell'uso leggere attentamente i dati tecnici (capitolo 11) e le indicazioni sul funzionamento e la sicurezza.

Nota: In un sistema di filtrazione già installato, prima dell'installazione del flussometro BRITA deve essere sostituita la candela filtrante. Solo con l'installazione di una nuova candela filtrante può essere inserita nel flussometro BRITA la capacità residua.

4.1 Dotazione

Prima di procedere all'installazione, estrarre l'intera dotazione dall'imballaggio e verificarne la completezza:

1 x sensore ①

2 x guarnizioni 3/8" ③, ⑥

1 x unità di visualizzazione con linea di alimentazione (preinstallata) ⑩, ⑪

1 x manuale

1 x adesivo in velcro

Qualora nella dotazione mancassero dei componenti, rivolgersi all'indirizzo di assistenza BRITA di competenza (vedere retro di copertina).

4.2 Programmazione dell'apparecchio

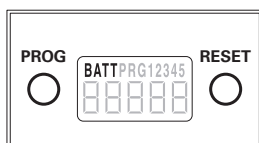

«BATT» lampeggia in caso di esaurimento della batteria

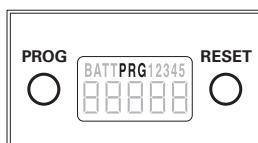

«PRG» lampeggia se è attivata la modalità di programmazione

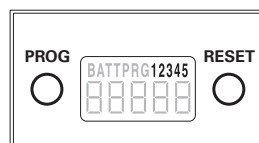

«1,2,3,4,5» lampeggia in caso di «Interrogazione memoria» e visualizza il livello di memoria interrogato

4.2.1 Programmazione del valore in litri predefinito

- Premere brevemente il tasto «PROG» ⑦, la visualizzazione passa alla modalità di programmazione, lampeggia «PRG» sul display ⑧. (La rilevazione della capacità filtrante è descritta nel manuale del sistema di filtrazione.)

Nota: premendo nuovamente il tasto «PROG» ⑦ si può uscire dalla programmazione senza modifiche.

- Premere il tasto «RESET» ⑨ per passare al valore in litri predefinito. Sul display lampeggia la cifra corrispondente ⑧.
- Premere il tasto «RESET» ⑨ fino a quando la cifra desiderata viene visualizzata lampeggiante sul display ⑧.
- Premere il tasto «PROG» ⑦ per passare alla successiva cifra da inserire. La cifra corrispondente lampeggia.
- Ripetere i passi precedenti fino a quando è inserito il valore in litri predefinito calcolato.
- Premere il tasto «PROG» ⑦ per confermare il valore in litri predefinito inserito e uscire dalla modalità di programmazione. Il campo «PRG» sul display ⑧ non lampeggia più.
- Sul display ⑧ viene visualizzato il valore in litri predefinito inserito, e a questo punto il sistema può essere messo in funzione.

4.3 Installazione del sensore

Nota: nell'installazione prestare attenzione alla direzione del flusso.

- Chiudere la mandata dell'acqua.
- In un sistema di filtrazione che fosse già installato rimuovere il tubo di uscita ④ allentando il dado a risvolto.

- Avvitare il dado a risvolto ⑤ del sensore ① sulla testa del filtro. Se necessario inserire la guarnizione piatta ⑥.
 - Avvitare il tubo di uscita ④ sul sensore ②.
- ⚠ **Attenzione:** la coppia di serraggio massima sui raccordi da 3/8" non deve superare i 15 Nm.

4.4 Installazione dell'unità di visualizzazione

L'unità di visualizzazione può essere fissata nella posizione desiderata con un adesivo in velcro.

⚠ **Attenzione:** dietro la superficie di montaggio non ci devono essere condutture dell'acqua o cavi elettrici. Non posare il conduttore di collegamento parallelamente a conduttori di corrente, in quanto ciò potrebbe compromettere il segnale del sensore.

Se per l'installazione dell'unità di visualizzazione deve essere smontato il conduttore di collegamento ⑪, procedere come segue:

- Svitare la vite ⑫ e aprire l'alloggiamento del display.
- Allentare il dado a risvolto ⑬.
- Staccare i conduttori dalla morsettiera ⑭.
- Estrarre il conduttore di collegamento ⑪ dal collegamento a vite del cavo.

Per il riassetto procedere come segue:

- Inserire il conduttore di collegamento ⑪ nel collegamento a vite del cavo dell'unità di visualizzazione.
- Collegare i conduttori alla morsettiera ⑭.

Nota: prestare attenzione alla polarità.

- Avvitare il dado a risvolto ⑬ sulla filettatura del collegamento a vite del cavo.
- Chiudere l'alloggiamento del display applicando la parete posteriore dell'alloggiamento ⑬ e serrando la vite ⑫.

A questo punto il sistema è pronto per l'uso.

Nota: per la messa in funzione attenersi al manuale del sistema di filtrazione. Verificare l'eventuale presenza di perdite nel sistema.

5 Interrogazione della memoria

Il flussometro BRITA offre la possibilità di richiamare i dati (durata d'impiego e quantità di acqua fluuita) delle ultime 5 candele filtranti; i dati dell'ultima candela filtrante sono salvati nel livello di memoria 1.

Nota: premendo il tasto «PROG» ⑦ si può uscire in qualsiasi momento dalla modalità di interrogazione memoria.

- Premere il tasto «PROG» ⑦ per 5 secondi; la visualizzazione passa alla modalità interrogazione.
- Sul display ⑧ viene visualizzato il primo livello di memoria, rappresentato dalla comparsa dell'1 nel campo «Livello di memoria». Con una scritta luminosa scorrevole vengono visualizzati alternativamente la quantità di acqua che è passata prima dell'ultima sostituzione del filtro e la durata di utilizzo in mesi.
- Per passare al livello di memoria immediatamente superiore, premere il tasto «RESET» ⑨.
- Il numero sul display indica il livello corrente di memoria. Sul display compaiono i dati nello stesso modo descritto per il livello di memoria 1.

6 Segnalazione dell'esaurimento

Se la capacità residua impostata è superata, viene visualizzata in negativo e lampeggia. Se la durata d'impiego consigliata di 12 mesi è superata, lampeggia la capacità residua.

7 Azzeramento di valore in litri predefinito e di funzione tempo

Per la sostituzione del filtro attenersi al manuale del sistema di filtrazione.

Nota: prima di sfiatare e lavare il sistema di filtrazione deve essere eseguito un reset del flussometro BRITA.

- Premere per 3 secondi il tasto «RESET» **9** fino a quando compare «RESET» sul display **8**.
- I dati di misurazione tempo e misurazione litri sono azzerati.

Nota: la capacità in litri preimpostata rimane inalterata.

Il sistema di filtrazione è ora nuovamente pronto all'uso (capitolo 5).

8 Manutenzione

⚠ Attenzione: la manutenzione può essere eseguita solo da personale addestrato e autorizzato (capitolo 3.1).

Nota: Quando si sostituisce il filtro, controllare che l'apparecchio non presenti perdite e funzioni correttamente.

8.1 Tubi del filtro

⚠ Attenzione: i tubi del filtro devono essere sostituiti a rotazione dopo 5 anni.

Per la sostituzione attenersi al manuale del sistema di filtrazione.

8.2 Pulizia

Rimuovere regolarmente polvere e sporcizia dal flussometro BRITA con un panno morbido e asciutto.

Nota: non usare sostanze chimiche corrosive, soluzioni di pulizia o detergenti abrasivi.

9 Batteria

La batteria incorporata è concepita per una durata di esercizio di ca. 7 anni. Se il simbolo «BATT» sul display lampeggia, sostituire immediatamente la batteria.

Per sostituire la batteria procedere nel modo seguente (i dati memorizzati saranno conservati anche dopo la sostituzione della batteria):

- Svitare la vite **12** sul retro dell'unità di visualizzazione e aprire e rimuovere la parete posteriore dell'alloggiamento **13**.
- Estrarre la batteria **14** (pila a bottone 3 V c.c., tipo CR2032) dal vano batteria.
- Inserire nel vano batteria una nuova batteria con il polo positivo verso l'alto.
- **⚠ Attenzione:** fare attenzione alla polarità!
- Riposizionare la parete posteriore dell'alloggiamento **13** sull'unità di visualizzazione e avvitare la vite **12**.

La batteria usata deve essere smaltita nel rispetto dell'ambiente (capitolo 2.4) **♻**.

10 Eliminazione dei guasti

10.1 L'unità di visualizzazione non funziona

Causa: batteria difettosa o scarica.

Eliminazione guasto: sostituire la batteria (capitolo 9).

⚠ Attenzione: l'eliminazione dei guasti riportati nei punti seguenti può essere eseguita solo da personale addestrato e autorizzato (capitolo 3.1).

10.2 Perdita sui collegamenti a vite

Causa: I dadi a risvolto non sono serrati in modo sufficientemente saldo.

Eliminazione del guasto: vedere capitolo 4.3.

10.3 Funzione di conteggio non disponibile

Causa: Mancanza di collegamento tra sensore e unità di visualizzazione.

Eliminazione del guasto: verificare il conduttore di collegamento e la morsettiara (capitolo 4.4).

11 Dati tecnici

Unità di visualizzazione	62 mm/50 mm/17 mm (lungh./largh./alt.)
Sensore	81,5 mm/43 mm/45,5 mm (lungh./largh./alt.)
Posizione di montaggio	orizzontale
Portata	da 10 a 100 l/h
Deviazione di flusso	+/- max. 5%
Pressione di esercizio	max. 8 bar
Perdita di pressione fino a flusso di 100 l/h	< 0,2 bar
Temperatura all'ingresso dell'acqua	da 4° C a 30° C
Temperatura ambiente funzionamento/stoccaggio/trasporto	da 0 °C a 60 °C
Batteria	Pila a bottone 3 V c.c., tipo CR2032
Tipo di protezione dell'unità di visualizzazione (solo per montaggio a parete)	IPX 4
Tipo di protezione sensore	IPX 8
Lunghezza del tubo	max. 1,5 m
Raccordo d'ingresso	Dado a risvolto 1 G 3/8"
Raccordo di uscita	1 G 3/8"

1 Términos

- | | |
|---------------------------------|-----------------------------------|
| ① Sensor | ⑩ Indicador |
| ② Rosca exterior salida G 3/8" | ⑪ Circuito de enlace 1.5m |
| ③ Junta 3/8" 2mm | ⑫ Tornillo de la caja |
| ④ Manguera de salida | ⑬ Parte posterior de la caja |
| ⑤ Tuerca de unión salida G 3/8" | ⑭ Pila de botón 3VDC, Tipo CR2032 |
| ⑥ Junta 3/8" 2mm | ⑮ Junta PG unión roscada |
| ⑦ Botón «PROG» | ⑯ Unión roscada de cable PG |
| ⑧ Display | ⑰ Cubierta sistema electrónico |
| ⑨ Botón «RESET» | ⑱ Borne de conexión |

Declaración de conformidad

El BRITA FlowMeter cumple las disposiciones de las directrices CE.

Las declaraciones de conformidad necesarias pueden ser solicitadas en la sucursal BRITA correspondiente (ver dorso).

2 Información general

2.1 Funcionamiento y aplicación

Introduciendo la capacidad del filtro e identificando el caudal, el BRITA FlowMeter calcula la capacidad restante de su sistema de filtro. Si el cartucho filtrante está gastado, la capacidad se muestra en negativo y parpadea. Paralelamente funciona un contador que, tras un máx. de 12 meses, muestra la recomendación de cambio de cartucho filtrante mediante parpadeo de la capacidad restante. Así se garantiza el oportuno cambio del cartucho filtrante.

La calidad para productos alimenticios del BRITA FlowMeter ha sido comprobada y confirmada por organismos independientes.

2.2 Disposiciones de garantía

BRITA FlowMeter está sujeto a la garantía legal de 2 años Sólo se puede ejercer el derecho a garantía si se han seguido y cumplido todas las indicaciones de este manual.

La caja del sensor ① y la cubierta del sistema electrónico ⑰ en el indicador no deben abrirse en ningún caso. En caso de incumplimiento se anula cualquier garantía.

2.3 Almacenamiento/Transporte

Para el almacenamiento y transporte se deben tener en cuenta las condiciones del entorno en los datos técnicos (Capítulo 11).

El manual debe entenderse como parte de este producto y conservarse durante toda la vida útil del BRITA FlowMeter y transmitirse a los siguientes propietarios.

2.4 Reciclaje/Eliminación

Si desecha este producto y sus elementos de embalaje de forma adecuada, ayudará a prevenir los efectos negativos sobre las personas y el medio ambiente, que podrían surgir al eliminarlos de forma indebida.

La batería y el BRITA FlowMeter no se deben quemar ni eliminar con la basura doméstica. Deseche estos elementos de forma adecuada conforme a lo establecido en la normativa local vigente. Consulte también el capítulo 9.

3 Instrucciones de funcionamiento y seguridad

3.1 Personal cualificado

La instalación y el mantenimiento del aparato deben ser llevados a cabo solamente por personal cualificado y autorizado.

3.2 Utilización adecuada

El funcionamiento correcto y seguro del producto requiere que se sigan las instrucciones de instalación, utilización y mantenimiento descritas en este manual.

3.3 Exoneración de responsabilidad

La instalación y la utilización deben llevarse a cabo siguiendo exactamente los datos que se dan en este manual. BRITA no se hace cargo de posibles daños, inclusive los consiguientes, resultantes de una instalación o utilización incorrecta del producto.

3.4 Indicaciones de seguridad específicas

La caja del sensor ① y la cubierta del sistema electrónico ⑰ no deben abrirse en ningún caso. Se deben tener en cuenta las instrucciones de funcionamiento del sistema de filtro BRITA conectado.

Proteger el aparato de la luz solar y de daños mecánicos; no instalarlo en la proximidad de fuentes de calor o llamas vivas.

Las piezas sometidas a presión están diseñadas para una vida útil de 10 años. Transcurridos éstos, las piezas deben ser cambiadas.

Tras tiempos de parada largos (2–3 días) se recomienda realizar un aclarado previo del BRITA FlowMeter antes de usarlo.

3.5 Instrucciones técnicas de seguridad de montaje

El sensor debe ser instalado en posición horizontal. La instalación de todas las piezas debe llevarse a cabo siguiendo las directivas específicas de cada país para la instalación de dispositivos para el agua potable.

4 Instalación

Antes de la instalación y uso deben tenerse en cuenta los datos técnicos (capítulo 11) y las indicaciones de funcionamiento y seguridad.

Nota: En un sistema de filtro ya instalado, antes de la instalación del BRITA FlowMeter debe cambiarse el cartucho filtrante. Solamente montando un nuevo cartucho filtrante se puede introducir la correcta capacidad restante en el Brita FlowMeter.

4.1 Contenido

Antes de proceder a la instalación, extraiga todo el contenido del embalaje y verifique que está todo completo:

1 x Sensor ①

2 x Junta 3/8" ③, ⑥

1 x Indicador con línea de conexión (instalado previamente) ⑩, ⑪

1 x Manual

1 x Cinta adhesiva de velcro

Si faltan piezas del contenido, diríjase a la dirección de servicio BRITA correspondiente (ver dorso).

4.2 Programación del aparato

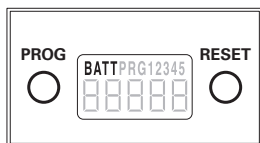

«BATT» parpadea cuando se agota la batería

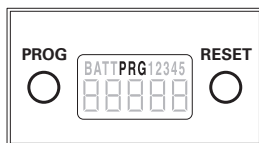

«PRG» parpadea cuando está activado el modo programación

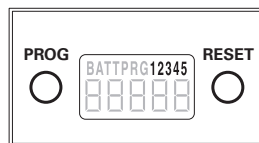

«1,2,3,4,5» parpadea en «Recuperación de memoria» y presenta el nivel de memoria que se ha recuperado

4.2.1 Programación de los litros previstos

- Pulsar brevemente el botón «PROG» (7) el indicador cambia al modo programación, «PRG» parpadea en el display (8). (La determinación de la capacidad del filtro se describe en el manual del sistema de filtro.)

Nota: Pulsando nuevamente el botón «PROG» (7) se puede dejar la programación sin cambios.

- Pulsar el botón «RESET» (9) para saltar a los litros previstos. El número correspondiente parpadea en el display (8).
- Pulsar el botón «RESET» (9) hasta que en el display (8) parpadee el número deseado.
- Pulsar el botón «PROG» (7) para pasar al siguiente número a introducir. Parpadea el número correspondiente.
- Repetir los pasos anteriores hasta introducir los litros previstos.
- Pulsar el botón «PROG» (7) para confirmar los litros previstos introducidos y salir del modo programación. El campo «PRG» del display (8) ya no parpadea.
- En el display (8) se muestran los litros previstos introducidos, el sistema puede ponerse ahora en funcionamiento.

4.3 Instalación del sensor

Nota: En la instalación se debe tener en cuenta la dirección de flujo.

- Cerrar la entrada de agua.
- Con un sistema de filtro ya instalado retirar la manguera de salida (4) aflojando la tuerca de unión.
- Roscar la tuerca de unión (5) del sensor (1) a la cabeza filtrante. Si es necesario, utilizar una (6) junta plana.
- Roscar la manguera de admisión (4) al sensor (2).

⚠ Atención: el par de apriete máx. en las uniones de 3/8" mp debe superar 15 Nm.

4.4 Instalación del indicador

El indicador puede sujetarse en la posición deseada mediante cinta adhesiva de velcro.

⚠ Atención: Detrás de la superficie de montaje no debe haber ningún conducto de agua o electricidad. El circuito de enlace no debe colocarse paralelo a conducciones eléctricas, ya que esto puede afectar a la señal del sensor.

Si para la instalación del sensor debe desmontarse el circuito de enlace (11) debe procederse como sigue:

- Desenroscar el tornillo (12) y abrir la caja del indicador.
- Aflojar (16) la tuerca de unión.

- Aflojar las conexiones del conducto de ⑱ pinza.
- Sacar el circuito de enlace ⑪ de la unión roscada de cable.

Para el montaje proceder como sigue:

- Insertar el circuito de enlace ⑪ en la unión roscada de cable del indicador.
- Conectar las conexiones de conducto a ⑲ la pinza.

Nota: Tener en cuenta la polaridad.

- Roscar la tuerca de unión ⑯ en la rosca de la unión de cable.
- Cerrar la caja del indicador colocando la parte posterior de la caja ⑬ y apretando el ⑫ tornillo.

El sistema está ahora listo para funcionar.

Nota: Para la puesta en marcha tener en cuenta el manual del sistema de filtro. Verificar eventuales fugas del sistema.

5 Recuperación de memoria

BRITA FlowMeter ofrece la posibilidad de recuperar los datos (duración de uso y el volumen de agua que ha circulado) de los últimos 5 cartuchos filtrantes, estando los datos del último cartucho filtrante en el nivel de memoria 1.

Nota: Pulsando el botón «PROG» ⑦ se puede salir en todo momento del modo recuperación de memoria.

- Pulsar el botón «PROG» ⑦ durante 5 segundos, el indicador cambia al modo recuperación.
- En el display ⑧ aparece el primer nivel de memoria, lo que se señala superponiéndose el 1 en el campo «Nivel de memoria». En texto móvil aparece la cantidad de agua que ha circulado antes del último cambio de filtro, alternando con el tiempo de uso en meses.
- Para pasar el nivel superior de memoria siguiente, pulsar el botón «RESET» ⑨.
- El número del display muestra el nivel de memoria actual. En el display aparecen los datos como se ha descrito para el nivel de memoria 1.

6 Señalización del desgaste

Si se ha sobrepasado la capacidad restante introducida se indica en negativo y parpadea. Si se sobrepasa el tiempo de uso recomendado de 12 meses, la capacidad restante parpadea.

7 Reajuste de litros previstos y función tiempo

Para el cambio de filtro tener en cuenta el manual del sistema de filtro.

Nota: Antes de la ventilación y el lavado del sistema de filtro se debe realizar un reset del BRITA FlowMeter.

- Pulsar el botón «RESET» ⑨ 3 segundos hasta que aparece «RESET» ⑧ en el indicador.
- Los datos sobre medición de tiempo y litros están ahora reajustados.

Nota: Se conserva la capacidad en litros reajustada.

El sistema de filtro está ahora listo para funcionar de nuevo (Capítulo 5).

8 Mantenimiento

⚠ Atención: El mantenimiento debe ser llevado a cabo solamente por personal cualificado y autorizado (Capítulo 3.1).

Nota: Al cambiar el filtro verificar el aparato respecto a fugas y funcionamiento.

8.1 Mangueras de filtro

⚠ Atención: Las mangueras de filtro deben cambiarse por turnos cada 5 años. Para el cambio de filtro tener en cuenta el manual del sistema de filtro.

8.2 Limpieza

Se debe limpiar periódicamente el polvo y la suciedad del BRITA FlowMeter con un paño suave y seco.

Nota: No utilizar productos químicos corrosivos, soluciones de limpieza o detergentes agresivos.

9 Batería

La batería incorporada tiene una vida útil de aproximadamente 7 años. Cambiar inmediatamente la batería cuando parpadee el símbolo «BATT» en el indicador.

Para cambiar la batería, proceder como sigue (los datos guardados se conservan también tras el cambio de batería):

- Sacar el tornillo **12** de la parte trasera del indicador y abrir y quitar la parte trasera **13** de la caja.
 - Sacar la batería **14** (pila de botón 3VDC, tipo CR2032) del soporte de batería.
 - Colocar la nueva batería en su soporte con el polo positivo hacia arriba.
- ⚠ Atención:** ¡Tener en cuenta la polaridad!
- Poner nuevamente la parte posterior de la caja **13** sobre el indicador y apretar **12** el tornillo.

Eliminar ecológicamente la batería extraída (Capítulo 2.4) .

10 Solución de fallos

10.1 El indicador no funciona

Causa: Batería defectuosa o agotada.

Solución de fallos: Cambiar la batería (Capítulo 9).

⚠ Atención: La solución de fallos de los siguientes puntos debe ser llevada a cabo exclusivamente por personal cualificado y autorizado (Capítulo 3.1.).

10.2 Fugas en las uniones roscadas

Causa: Las tuercas de unión no están suficientemente apretadas.

Solución de fallos: Ver Capítulo 4.3.

10.3 El contador no funciona

Causa: No hay conexión entre el sensor y el indicador.

Solución de fallos: Comprobar el circuito de enlace y la pinza (Capítulo 4.4).

11 Datos técnicos

Indicador	62 mm/50 mm/17 mm (L/An/Al)
Sensor	81,5 mm/43 mm/45,5 mm (L/An/Al)
Posición de montaje	horizontal
Rango de flujo	de 10 a 100 l/h
Desviación de flujo	+/- máx. 5 %
Presión de funcionamiento	máx. 8 bar
Pérdida de presión hasta un caudal de 100l/h	< 0,2 bar
Temperatura de entrada del agua	de 4°C a 30°C
Temperatura ambiente Funcionamiento/Almacenamiento/Transporte	de 0°C a 60°C
Batería	Pila de botón 3VDC, Tipo CR2032
Tipo de protección de indicador (sólo en montaje en pared)	IPX 4
Tipo de protección de sensor	IPX 8
Longitud del conducto	máx. 1,5 m
Conexión de entrada	1 x Tuerca de unión G 3/8"
Conexión de salida	1 x G 3/8"

1 Przegląd pojęć

- | | |
|--------------------------------------|-------------------------------------|
| ① Czujnik | ⑩ Wskaźnik |
| ② Wyjście, gwint zewnętrzny G 3/8" | ⑪ Przewód łączący 1,5 m |
| ③ Uszczelka 3/8" 2 mm | ⑫ Śruba obudowy |
| ④ Wąż odprowadzający | ⑬ Tylna część obudowy |
| ⑤ Wejście, nakrętka złączkowa G 3/8" | ⑭ Bateria guzikowa 3VDC, typ CR2032 |
| ⑥ Uszczelka 3/8" 2mm | ⑮ Uszczelka mocowania kabla |
| ⑦ Przycisk „PROG” | ⑯ Mocowanie kabla |
| ⑧ Wyświetlacz | ⑰ Pokrywa elektroniki |
| ⑨ Przycisk „RESET” | ⑱ Zacisk przyłączeniowy |

Deklaracja zgodności

Urządzenie BRITA FlowMeter spełnia wymogi dyrektyw CE.

Niezbędne deklaracje zgodności można zamówić w lokalnym przedstawicielstwie firmy BRITA (patrz strona końcowa).

2 Informacje ogólne

2.1 Działanie oraz zakres zastosowania

Urządzenie BRITA FlowMeter wylicza na podstawie wprowadzonej wydajności filtra i zarejestrowanej objętości przepływu pozostałą wydajność danego systemu filtracyjnego. Kiedy świeca filtracyjna ulegnie wyczerpaniu, wydajność jest wskazywana jako ujemna, a wskazanie miga. W tym samym czasie działa również zegar, który maks. po 12 miesiącach wskazuje termin zalecanej wymiany świecy filtracyjnej, powodując miganie wskazania pozostałej wydajności. W ten sposób zapewnia się wymianę świecy filtracyjnej w wymaganym czasie.

Brak szkodliwego wpływu urządzenia BRITA FlowMeter na środki spożywcze został sprawdzony i potwierdzony przez niezależne instytucje.

2.2 Warunki gwarancji

Urządzenie BRITA FlowMeter jest objęte gwarancją w ustawowym okresie 2 lat. Roszczenia gwarancyjne będą uwzględniane wyłącznie pod warunkiem przestrzegania wskazówek zawartych w niniejszej instrukcji.

Obudowa czujnika ① i pokrywa elektroniki ⑰ na wskaźniku nie mogą być pod żadnym pozorem otwierane. W przypadku nieprzestrzegania tego zalecenia wygasa gwarancja na urządzenie.

2.3 Przechowywanie/transport

Należy przestrzegać warunków dotyczących otoczenia w trakcie przechowywania i transportu (rozdział 11).

Instrukcja stanowi część produktu, dlatego też należy przechowywać ją przez cały okres użytkowania urządzenia BRITA FlowMeter i przekazywać dalej w przypadku zmiany właściciela.

2.4 Recykling/utyliczacja

Dzięki prawidłowej utylizacji tego produktu i elementów jego opakowania przyczyniacie się Państwo do zapobiegania potencjalnym negatywnym skutkom dla ludzi i środowiska, które mogą powstać w wyniku nieodpowiedniej utylizacji.

Bateria i wskaźnik BRITA FlowMeter nie mogą być spalane, ani wyrzucane wraz z domowymi odpadkami. Należy odpowiednio je zutylizować zgodnie z miejscowymi przepisami. Patrz także rozdział 9.

3 Wskazówki dotyczące użytkowania i bezpieczeństwa

3.1 Kwalifikacje personelu

Prace instalacyjne i konserwacyjne może przeprowadzać tylko wyszkolony i upoważniony personel.

3.2 Stosowanie zgodne z przeznaczeniem

Sprawne i bezpieczne stosowanie tego produktu zakłada znajomość zasad instalacji, obsługi oraz konserwacji opisanych w niniejszej instrukcji.

3.3 Ograniczenie odpowiedzialności

Instalacja i użytkowanie muszą przebiegać zgodnie z zaleceniami tej instrukcji. Firma BRITA nie odpowiada za jakiegokolwiek szkody lub ich następstwa, które wynikają z nieprawidłowej instalacji lub nieprawidłowego zastosowania produktu.

3.4 Specjalne wskazówki dotyczące bezpieczeństwa

Obudowa czujnika ① i pokrywa elektroniki ⑰ nie mogą być pod żadnym pozorem otwierane.

Przestrzegać instrukcji obsługi podłączonego systemu filtracyjnego BRITA.

Urządzenie chronić przed bezpośrednim nasłonecznieniem i uszkodzeniami mechanicznymi, nie montować w pobliżu źródeł ciepła i trzymać z dala od otwartego ognia.

Trwałość elementów obciążonych ciśnieniowo jest obliczona na 10 lat. Po upływie tego okresu części te należy wymienić.

Po dłuższym czasie przestoju (2–3 dni) zaleca się przepłukanie urządzenia BRITA FlowMeter przed ponowną eksploatacją.

3.5 Związane z bezpieczeństwem wskazówki dla instalatorów

Czujnik musi być zamontowany poziomo. Instalację wszystkich elementów należy wykonać zgodnie z obowiązującymi w danym kraju wytycznymi dla instalacji wody pitnej.

4 Instalacja

Przed instalacją i rozpoczęciem użytkowania zapoznać się z danymi technicznymi (rozdział 11) oraz wskazówkami dotyczącymi użytkowania i bezpieczeństwa.

Wskazówka: W przypadku zainstalowanych wcześniej systemów filtracyjnych należy wymienić świecę filtracyjną przed zainstalowaniem urządzenia BRITA FlowMeter. Tylko w przypadku zamontowania nowej świecy filtracyjnej możliwe jest wprowadzenie prawidłowej pozostałej wydajności wkładu w urządzeniu BRITA FlowMeter.

4.1 Zakres dostawy

Przed montażem należy rozpakować zawartość dostawy i sprawdzić jej kompletność:

- 1 x czujnik ①
- 2 x uszczelka 3/8" ③, ⑥
- 1 x wskaźnik z przewodem (zainstalowanym) ⑩, ⑪
- 1 x instrukcja
- 1 x Rzep samoprzylepny w kształcie kółka

W razie braków w dostawie należy zgłosić się pod odpowiedni adres serwisu firmy BRITA (patrz strona końcowa).

4.2 Programowanie urządzenia

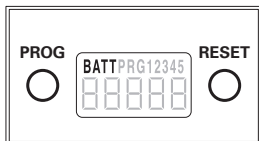

Wskazanie „BATT” miga –
wyczerpana bateria

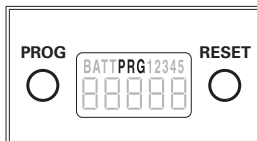

Wskazanie „PRG” miga,
gdy aktywny jest tryb
programowania

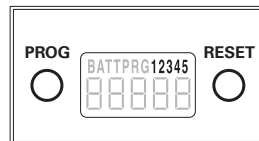

Cyfry „1,2,3,4,5” migają
podczas „odczytu
pamięci” i oznaczają
poziom pamięci, który jest
odczytywany

4.2.1 Programowanie objętości w litrach

- Krótko nacisnąć przycisk „PROG” ⑦, wskaźnik przełącza się w tryb programowania, napis „PRG” miga na wyświetlaczu ⑧. (Sposób ustalania wydajności filtra jest opisany w instrukcji obsługi systemu filtracyjnego).
Wskazówka: Poprzez ponowne naciśnięcie przycisku „PROG” ⑦ można zakończyć programowanie bez zapisywania zmian.
- Nacisnąć przycisk „RESET” ⑨, aby przejść do zadanej objętości w litrach. Odpowiednia cyfra miga na wyświetlaczu ⑧.
- Naciskać przycisk „RESET” ⑨, aż na wyświetlaczu ⑧ będzie migać odpowiednia cyfra.
- Nacisnąć przycisk „PROG” ⑦, aby przejść do następnej cyfry do wprowadzenia. Odpowiednia cyfra miga.
- Powtarzać powyższe czynności, aż zostanie wprowadzona ustalona objętość w litrach.
- Nacisnąć przycisk „PROG” ⑦, aby potwierdzić wprowadzoną objętość w litrach i opuścić tryb programowania. Pole „PRG” na wyświetlaczu ⑧ już nie miga.
- Na wyświetlaczu ⑧ wskazywana jest wprowadzona objętość w litrach, można teraz uruchomić system.

4.3 Instalacja czujnika

Wskazówka: W trakcie instalacji zwrócić uwagę na kierunek przepływu.

- Zamknąć dopływ wody.
- W przypadku zainstalowanych już wcześniej systemów należy odłączyć wąż odprowadzający ④, odkręcając nakrętkę złączkową.

- Na głowicy filtra przykręcić nakrętkę złączkową ⑤ czujnika ①. Jeśli to konieczne, założyć uszczelkę płaską ⑥.
 - Przykręcić wąż odprowadzający ④ na czujniku ②.
- ⚠ **Uwaga:** Maks. moment dokręcenia złączek 3/8" nie może przekraczać 15 Nm.

4.4 Instalacja wskaźnika

Wskaźnik można zamocować w wybranym miejscu przy pomocy samoprzylepnego rzepu w kształcie kółka, który został dołączony do zestawu.

⚠ **Uwaga:** Pod powierzchnią montażu nie mogą znajdować się rury wodociągowe ani przewody elektryczne. Przewód łączący nie może być układany równolegle do przewodów pod napięciem, ponieważ może to prowadzić do zakłóceń sygnału czujnika.

Jeśli do zainstalowania wskaźnika konieczne jest zdemontowanie przewodu łączącego ⑪, należy wykonać następujące czynności:

- Wykręcić śrubę ⑫ i otworzyć obudowę wskaźnika.
- Odkręcić nakrętkę mocowania kabla ⑬.
- Od zacisku przyłączeniowego ⑭ odłączyć podłączone przewody.
- Przewód łączący ⑪ wyciągnąć z mocowania kabla.

Podczas ponownego montażu należy wykonać następujące czynności:

- Przewód łączący ⑪ wsadzić w mocowanie kabla na wskaźniku.
- Podłączyć przewody do zacisku przyłączeniowego ⑭.

Wskazówka: Zwracać uwagę na biegunowość.

- Przykręcić nakrętkę ⑬ na gwint mocowania kabla.
- Obudowę wskaźnika zamknąć, zakładając tylną część obudowy ⑮ i dokręcając śrubę ⑫.

System jest teraz gotowy do użytku.

Wskazówka: Podczas uruchamiania przestrzegać instrukcji systemu filtracyjnego. Sprawdzić system pod kątem występowania ewentualnych nieszczelności.

5 Odczyt pamięci

Urządzenie BRITA FlowMeter pozwala na odczyt danych (czas eksploatacji oraz ilość przefiltrowanej wody) ostatnich 5 świec filtracyjnych, przy czym dane ostatniej świecy filtracyjnej zapisywane są na poziomie pamięci 1.

Wskazówka: Naciskając przycisk „PROG” ⑦ można w każdej chwili zakończyć tryb odczytu pamięci.

- Przycisk „PROG” ⑦ naciskać przez 5 sekund, wskaźnik zmienia tryb na tryb odczytu.
- Na wyświetlaczu ⑧ wskazywane są dane 1. poziomu pamięci, co widać po cyfrze 1 wyświetlanej w polu „poziomu pamięci”. Wskazanie ilości przefiltrowanej wody od ostatniej wymiany wkładu jest wyświetlane na zmianę z czasem eksploatacji w miesiącach.
- Aby przejść do wyższego poziomu pamięci wystarczy nacisnąć przycisk „RESET” ⑨.
- Liczba na wyświetlaczu wskazuje aktualny poziom pamięci. Na wyświetlaczu pojawiają się dane takie same, jak opisano dla poziomu pamięci 1.

6 Sygnalizacja wyczerpania wkładu

Jeśli wprowadzona pozostała wydajność zostanie przekroczona, jej wskazanie jest ujemne i miga. Jeśli zostanie przekroczony zalecany czas eksploatacji równy 12 miesięcy, wskazanie pozostałej wydajności miga.

7 Zerowanie objętości w litrach i funkcji odliczania czasu

Przestrzegać zaleceń dotyczących wymiany wkładu filtracyjnego znajdujących się w instrukcji obsługi systemu filtracyjnego.

Wskazówka: Przed odpowietrzeniem i przepłukaniem systemu filtracyjnego należy zresetować urządzenie BRITA FlowMeter.

- Przycisk „RESET” (9) naciskać przez 3 sekundy, aż pojawi się napis „RESET” na wyświetlaczu (8).
- Dane pomiaru czasu i objętości w litrach zostaną wyzerowane.

Wskazówka: Ustawiona wcześniej wydajność wkładu w litrach pozostaje zachowana.

System filtracyjny jest znów gotowy do użytku (rozdział 5).

8 Konserwacja

! Uwaga: Prace konserwacyjne może przeprowadzać tylko wyszkolony i upoważniony personel (rozdz. 3.1).

Wskazówka: Podczas wymiany wkładu sprawdzić urządzenie pod kątem występowania nieszczelności i sprawnego działania.

8.1 Węże filtra

! Uwaga: Węże filtra podlegają regularnej wymianie co 5 lat.

Przestrzegać zaleceń dotyczących wymiany znajdujących się w instrukcji obsługi systemu filtracyjnego.

8.2 Czyszczenie

Urządzenie BRITA FlowMeter regularnie czyścić z kurzu i brudu za pomocą miękkiej, suchej ściereczki.

Wskazówka: Nie stosować żrących chemikaliów, roztworów czyszczących lub agresywnych środków czystości.

9 Bateria

Zamontowana bateria jest przewidziana do użytku przez okres 7 lat. Kiedy na wyświetlaczu pojawi się migający napis „BATT”, należy natychmiast wymienić baterię.

Podczas wymiany baterii należy wykonać następujące czynności (zapisane dane pozostają w pamięci także po wymianie baterii):

- Wykręcić śrubę (12) z tyłu wskaźnika, otworzyć i zdjąć tylną część obudowy (13).
- Wyjąć baterię (14) (bateria guzikowa 3VDC, typ CR 2032) z komory baterii.
- Nową baterię włożyć do komory plusem do góry.

! Uwaga: Zwracać uwagę na biegunowość!

- Tylną część obudowy (13) założyć na wskaźnik i wkręcić śrubę (12).

Wyjętą baterię utylizować w sposób niezagrażający środowisku (rozdział 2.4) .

10 Usuwanie usterek

10.1 Wskaźnik nie działa

Przyczyna: Bateria uszkodzona lub zużyta.

Sposób usunięcia: Wymienić baterię (rozdział 9).

⚠ Uwaga: Usuwanie usterek w poniższych punktach może przeprowadzać tylko wyszkolony i upoważniony personel (rozdz. 3.1).

10.2 Wycieki na złączkach gwintowanych

Przyczyna: Nakrętki złączkowe nie są wystarczająco dokręcone.

Sposób usunięcia: Patrz rozdział 4.3.

10.3 Funkcja odliczania nie działa

Przyczyna: Brak połączenia między czujnikiem a wskaźnikiem.

Sposób usunięcia: Sprawdzić przewód łączący i zacisk przyłączeniowy (rozdział 4.4).

11 Dane techniczne

Wskaźnik	62 mm/50 mm/17 mm (dł./szer./wys.)
Czujnik	81,5 mm/43 mm/45,5 mm (dł./szer./wys.)
Pozycja montażowa	w poziomie
Zakres przepływu	10 – 100 l/h
Odchylenie przepływu	+/- maks. 5 %
Ciśnienie robocze	maks. 8 bar
Spadek ciśnienia przy przepływie 100 l/h	< 0,2 bar
Temperatura na wejściu wody	4 °C – 30 °C
Temp. otoczenia – użytkowanie/ przechowywanie/ transport	0°C – 60°C
Bateria	Bateria guzikowa 3VDC, typ CR2032
Zabezpieczenie wskaźnika (tylko przy montażu naściennym)	IPX 4
Zabezpieczenie czujnika	IPX 8
Długość przewodu	maks. 1,5 m
Przylącze wejściowe	1 x nakrętka złączkowa G 3/8"
Przylącze wyjściowe	1 x G 3/8"

1 Oversigt over begreberne

- | | | | |
|---|--------------------------------|---|-----------------------------|
| ① | Sensor | ⑩ | Visningsenhed |
| ② | Udgang udvendigt gevind G 3/8" | ⑪ | Forbindelsesledning 1,5m |
| ③ | Pakning 3/8" 2mm | ⑫ | Husskrue |
| ④ | Udgangsslange | ⑬ | Husbagside |
| ⑤ | Indgang Omløbermøtrik G 3/8" | ⑭ | Knapcelle 3VDC, type CR2032 |
| ⑥ | Pakning 3/8" 2mm | ⑮ | Pakning PG forskruling |
| ⑦ | Tasten »PROG« | ⑯ | PG kabelforskruling |
| ⑧ | Display | ⑰ | Tildækning elektronik |
| ⑨ | Tasten »RESET« | ⑱ | Tilslutningsklemme |

Konformitetserklæring

BRITA FlowMeter opfylder kravene i CE-direktiverne.

De hertil nødvendige konformitetserklæringer kan fås hos det ansvarlige BRITA agentur (se bagsiden).

2 Generelle informationer

2.1 Funktion og anvendelsesområde

BRITA FlowMeter beregner filterelementets restkapacitet efter indlæsning af den pågældende filterkapacitet og ved registrering af volumenstrømmen. Hvis filterrøret er brugt op, vises kapaciteten som negativ, og den blinker. Samtidig kører en timer, som efter maks. 12 måneder viser den anbefalede udskiftning af filterrøret, ved at restkapaciteten blinker. På den måde sikres den rettidige udskiftning af filterrøret.

BRITA FlowMeter er testet og godkendt af uafhængige institutter mht. anvendelighed sammen med fødevarer.

2.2 Garantibestemmelser

BRITA FlowMeter dækkes af den lovpligtige garanti på 2 år. Et garantikrav kan kun gøres gældende, hvis alle henvisninger i denne vejledning er blevet overholdt.

Sensorhuset ① og elektronikens tildækning ⑰ på displayet må ikke åbnes. Hvis dette ikke overholdes, bortfalder ethvert garantikrav.

2.3 Opbevaring/transport

Overhold omgivelsesbetingelserne for opbevaring og transport, som er angivet under Tekniske data (kapitel 11).

Manualen skal ses som en del af produktet. Den skal opbevares under hele BRITA FlowMeters levetid og videregives til senere ejere.

2.4 Recycling/bortskaffelse

Ved at sikre korrekt bortskaffelse af dette produkt og dets emballagebestanddele bidrager du til at undgå eventuelle negative virkninger på mennesker og miljø, som kan opstå ved en ukorrekt bortskaffelse.

Batteriet og BRITA FlowMeter må ikke brændes og må ikke bortskaffes sammen med husholdningsaffaldet. Sørg for en korrekt bortskaffelse iht. de lokale lovbestemmelser. Se også kapitel 9.

3 Drifts- og sikkerhedshenvisninger

3.1 Kvalificeret personale

Installation og istandsættelse af udstyret må kun udføres af uddannet og autoriseret personale.

3.2 Brug i overensstemmelse med formålet

En korrekt og sikker brug af produktet forudsætter, at installation, betjening og istandsættelse udføres som beskrevet i denne manual.

3.3 Ansvarsfrihed

Installation og brug skal udføres nøjagtigt efter angivelserne i denne manual. BRITA fralægger sig ethvert ansvar for eventuelle skader inklusive følgeskader, som kan opstå ved en forkert installation eller brug af produktet.

3.4 Særlige sikkerhedshenvisninger

Sensorhuset ① og elektronikkens tildækning ⑰ må ikke åbnes.

Læs driftsvejledningen til det tilsluttede BRITA filtersystem.

Beskyt udstyret mod solstråler og mekaniske beskadigelser, og monter det ikke i nærheden af varmekilder eller åben ild.

De trykbelastede komponenter er beregnet til en levetid på 10 år. Efter udløbet skal delene udskiftes.

Efter længerevarende stilstand (2–3 dage) anbefales det at foretage en forskylning af BRITA FlowMeter, før det tages i brug.

3.5 Sikkerhedstekniske monteringshenvisninger

Sensoren skal installeres vandret. Alle dele skal installeres i overensstemmelse med lantets specielle bestemmelser vedrørende installation af drikkevandsudstyr.

4 Installation

Læs de tekniske data (kapitel 11) og drifts- og sikkerhedshenvisningerne før installation og brug.

Bemærk: ved et filtersystem, der allerede er installeret, skal filterrøret udskiftes før installationen af BRITA FlowMeter. Kun ved indbygning af et nyt filterrør kan den korrekte restkapacitet indlæses i BRITA FlowMeter.

4.1 Leveringsomfang

Inden installationen skal du tage hele leveringsomfanget ud af emballagen og kontrollere, at det er fuldstændigt:

1 x sensor ①

2 x pakning 3/8" ③, ⑥

1 x visningsenhed med tilledning (forinstalleret) ⑩, ⑪

1 x manual

1 x Velcrolukning selvklæbende prik

Hvis der mangler dele af leveringsomfanget, bedes du henvende dig til den ansvarlige BRITA serviceadresse (se bagsiden).

4.2 Programmering af apparatet

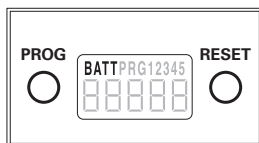

»BATT« blinker når batteriet er opbrugt

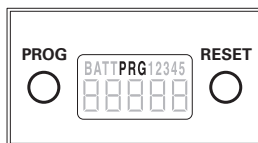

»PRG« blinker, når programmeringsmodus er aktiveret

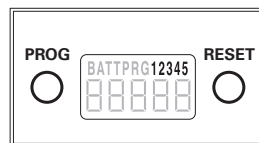

»1,2,3,4,5« blinker ved »lageropkald« og viser det hukommelsesniveau, som hentes

4.2.1 Programmering af literangivelsen

- Tryk kort på tasten »PROG« (7), visningen skifter til programmeringsmodus, »PRG« blinker i displayet (8). (fastslåelse af filterkapacitet er beskrevet i manualen til filtersystemet.)

Bemærk: Ved at trykke på tasten »PROG« (7) igen kan programmeringen forlades uden ændringer.

- Tryk på tasten »RESET« (9) for at springe til literangivelsen. Det tilsvarende tal blinker på displayet (8).
- Tryk på tasten »RESET« (9), indtil det ønskede tal på displayet (8) vises blinkende.
- Tryk på tasten »PROG« (7) for at gå til næste tal, der skal indlæses. Det tilsvarende tal blinker.
- Gentag ovenstående trin, indtil den beregnede literangivelse er indlæst.
- Tryk på tasten »PROG« (7) for at bekræfte den indlæste literangivelse og forlade programmeringsmodus. Felten »PRG« på displayet (8) blinker ikke længere.
- På displayet (8) vises den indlæste literangivelse, og systemet kan nu tages i brug.

4.3 Installation af sensoren

Bemærk: Ved installationen skal der tages hensyn til strømningens retning.

- Luk vandtilløbet.
- Hvis der allerede er installeret et filtersystem skal udgangsslangen (4) fjernes ved at løsne omløbermøtrikken.
- Skrue omløbermøtrikken (5) til sensoren (1) på filterhovedet. Indsæt fladpakning (6), hvis det er nødvendigt.
- Skrue udgangsslangen (4) på sensoren (2).

⚠️ Vigtigt: Det maks. tilspændingsmoment ved 3/8"-tilslutningerne må ikke overskride 15 Nm.

4.4 Installation af displayet

Displayet kan fastgøres med velcrolukning selvklæbende prik på den ønskede position.

⚠️ Vigtigt: Der må ikke være vandførende eller elektriske ledninger bag monteringsfladen. Forbindelsesledningen må ikke lægges parallelt med strømførende ledninger, da dette kan forringe sensorsignalet.

Hvis installationen af visningsenheden kræver, at forbindelsesledningen ⑪ skal afmonteres, skal det foregå på følgende måde:

- Drej skruen ⑫ ud, og åbn displayhuset.
- Løsn omløbermøtrikken ⑩.
- Løsn ledningstilslutningerne fra klemlisten ⑬.
- Skru forbindelsesledningen ⑪ ud af kabelforskrningen.

Fremgangsmåden for sammenbygning er som følger:

- Stik forbindelsesledningen ⑪ ind i kabelforskrningen.
- Tilslut ledningstilslutningerne på klemlisten ⑬.

Bemærk: Vær opmærksom på polariteten.

- Skru omløbermøtrikken ⑩ på gevindet til kabelforskrningen.
- Luk displayhuset ved at sætte husets bagside på ⑬ og stramme skruen ⑫.

Systemet er nu klar til brug.

Bemærk: Læs manualen til filtersystemet ang. ibrugtagning. Kontroller systemet for eventuelle lækager.

5 Lageropkald

BRITA FlowMeter giver mulighed for at hente dataene (anvendelsesvarighed og den gennemstrømmede vandmængde) for de sidste 5 filterrør, hvorved dataene for det sidste filterrør gemmes i hukommelsesniveau 1.

Bemærk: Lageropkaldsmodus kan til enhver tid forlades ved at trykke på tasten »PROG« ⑦.

- Tryk 5 sekunder på tasten »PROG« ⑦, så skifter displayet til opkaldsmodus.
- På displayet ⑧ vises det 1. hukommelsesniveau, hvilket angives ved visning af 1 i feltet »Hukommelsesniveau«. Den gennemstrømmede vandmængde før sidste filterveksel vises skiftevis med anvendelsesvarigheden i måneder på en lysavis.
- Hvis du vil gå til det næsthøjeste hukommelsesniveau, skal du trykke på tasten »RESET« ⑨.
- Tallet på displayet viser det aktuelle hukommelsesniveau. Dataene vises på displayet, som beskrevet for hukommelsesniveau 1.

6 Signal for opbrugthed

Hvis den indlæste restkapacitet overskrides, vises denne negativ og blinkende. Hvis den anbefalede anvendelsesvarighed på 12 måneder overskrides, blinker restkapaciteten.

7 Nulstilling af literangivelse og tidsfunktion

Læs manualen til filtersystemet, hvis du ønsker oplysninger om filterskift.

Bemærk: Før udluftning og skylning af filtersystemet skal der udføres en nulstilling af BRITA FlowMeter.

- Tryk tre sekunder på tasten »RESET« ⑨, indtil »RESET« vises på displayet ⑧.
- Dataene for tids- og litermåling er nu nulstillet.

Bemærk: Den forudindstillede literkapacitet bevares.

Filtersystemet er nu igen klar til brug (kapitel 5)

8 Vedligeholdelse

 **Vigtigt:** Vedligeholdelsen må kun udføres af uddannet og autoriseret personale (Kapitel 3.1).

Bemærk: Ved filterskift skal det kontrolleres, at filteret er fri for lækager og fungerer korrekt.

8.1 Filterslanger

 **Vigtigt:** Filterslanger skal udskiftes hvert 5. år.

Læs manualen til filtersystemet, hvis du ønsker oplysninger om udskiftning.

8.2 Rengøring







Fjern regelmæssigt støv og snavs fra BRITA FlowMeter med en blød, tør klud.

Bemærk: Der må ikke anvendes ætsende kemikalier, rengøringsopløsninger eller kraftige rengøringsmidler.

9 Batteri

Det indbyggede batteri er beregnet til en levetid på ca. 7 år. Udskift batteriet omgående, når symbolet »BATT« blinker på displayet.

Fremgangsmåden ved batteriskift er som følger (de gemte data bevares også efter udskiftning af batteriet):

- Drej skruen  på bagsiden af visningsenheden ud, og åbn husets bagside  og tag den af.
 - Fjern batteriet  (knapcelle 3VDC, type CR 2032) fra batteriholderen.
 - Indsæt nye batterier i batteriholderen med pluspolen opad.
-  **Vigtigt:** Vær opmærksom på polariteten!
- Sæt husets bagside  tilbage på displayet, og skru skruen  i.

Det udtagne batteri skal bortskaffes miljømæssigt korrekt (kapitel 2.4) .

10 Udbedring af fejl

10.1 Ingen displayfunktion

Årsag: Batteriet er defekt eller opbrugt.

Udbedring af fejl: Udskift batteriet (kapitel 9).

 **Vigtigt:** Fejludbedringen af de følgende punkter må kun udføres af uddannet og autoriseret personale (Kapitel 3.1).

10.2 Lækage ved forskruninger

Årsag: Omløbermøtrikkerne er ikke strammet nok.

Udbedring af fejl: Se kapitel 4.3.

10.3 Ingen tællefunktion

Årsag: Ingen forbindelse mellem sensor og visningsenhed.

Udbedring af fejl: Kontroller forbindelsesledning og klemliste (kapitel 4.4).

11 Tekniske data

Visningsenhed	62 mm/50 mm/17 mm (L/B/H)
Sensor	81,5 mm/43 mm/45,5 mm (L/B/H)
Indbygningsposition	vandret
Gennemstrømningsområde	10 til 100 l/t
Gennemstrømningsafvigelse	+/- maks. 5 %
Driftstryk	maks. 8 bar
Tryktab ved 100 l/t gennemstrømning	< 0,2 bar
Vandindgangstemperatur	4°C til 30°C
Omgivelsestemperatur drift/opbevaring/transport	0°C til 60°C
Batteri	Knapcelle 3VDC, type CR2032
Kapslingsklasse visningsenhed (kun ved vægmontering)	IPX 4
Kapslingsklasse sensor	IPX 8
Ledningslængde	maks. 1,5 m
Indgangstilslutning	1 x G 3/8" omløbermøtrik
Udgangstilslutning	1 x G 3/8"



Filter-Online
Nordic Filtration Solution

www.filter-online.com